

Brugsanvisning Vaskemaskine



Læs venligst brugsanvisningen inden opstilling, installation og ibrugtagning for at undgå skader på personer og produkt.

Bortskaffelse af emballagen

Emballagen beskytter produktet mod transportskader. Emballagematerialerne er valgt ud fra miljø- og affaldstekniske hensyn og kan således genbruges.

Genbrug af emballagematerialerne sparer råstoffer og mindsker affaldsproblemerne. Emballagen bør derfor afleveres på nærmeste genbrugsstation/opsamlingssted.

Bortskaffelse af et gammelt produkt

Gamle elektriske og elektroniske produkter indeholder stadig værdifulde materialer. De indeholder imidlertid også bestemte stoffer, blandinger og komponenter, som er nødvendige for deres funktion og sikkerhed. Hvis disse bortskaffes sammen med husholdningsaffaldet eller behandles forkert, kan de skade den menneskelige sundhed og miljøet. Bortskaf derfor ikke det gamle produkt med husholdningsaffaldet.



Aflever i stedet for det gamle produkt på nærmeste officielle opsamlingssted for elektriske og elektroniske produkter eller på kommunens genbrugsstation. Det er ejerens eget ansvar at sørge for at fjerne eventuelle personrelaterede data fra det produkt, der skal bortskaffes. Sørg for, at det gamle produkt opbevares utilgængeligt for børn, indtil det fjernes.

Miljøbeskyttelse	2
Råd om sikkerhed og advarsler	6
Betjening af vaskemaskinen	13
Betjeningspanel.....	13
Betjeningspanelets funktionsmåde	14
Første ibrugtagning	16
Beskyttelsesfolie og mærkater fjernes	16
Miljøvenlig vask	18
1. Tøjet forberedes	19
2. Vaskemaskinen fyldes	20
3. Et program vælges	21
4. Dosering af vaskemiddel	23
Sæbeskuffe	23
CapDosing.....	24
5. Et program startes	26
6. Programslut - Tøjet tages ud	27
Centrifugering	28
Forvalg	30
Programoversigt	31
Tilvalg	34
Kort.....	34
Vand Plus	34
Forvask	34
Iblødsætning.....	34
Følgende tilvalg kan vælges i programmerne.....	35
Programforløb	36
Programforløb ændres	38
Program ændres (børnesikring)	38
Et program stoppes.....	38
Et program afbrydes.....	38
Tøj efterfyldes/tages ud	39

Indhold

Behandlingssymboler	40
Vaskemiddel	41
Det rigtige vaskemiddel.....	41
Blødgøringsmiddel	41
Doseringshjælp	41
Tøjeftersbehandlingsmidler	41
Afkalkningsmiddel	42
Anbefaling Miele vaskemiddel.....	43
Vaskemiddelanbefalinger iht. regulativ (EU) nr. 1015/2010	44
Rengøring og vedligeholdelse	46
Kabinet og betjeningspanel rengøres.....	46
Sæbeskuffen rengøres	46
Tromlerengøring (Hygiejne-info)	48
Filteret i vandtilløbet rengøres	48
Småfejl udbedres	49
Hvad nu hvis	49
Vaskemaskinen vil ikke starte.....	49
Programstop og en fejlkontrollampe lyser i displayet	50
Symbol i tidsdisplayet under programafviklingen	51
Kontrollampe på betjeningspanelet lyser ved programslut.....	51
Generelle problemer med vaskemaskinen	52
Et utilfredsstillende vaskeresultat	54
Døren kan ikke åbnes.....	55
Døren åbnes ved tilstoppet afløb og/eller strømafbrydelse	56
Service / Garanti	58
Kontakt i tilfælde af fejl.....	58
Ekstra tilbehør	58
Miele Service.....	59
Installation	62
Front	62
Bagside	63
Opstillingssted.....	64
Vaskemaskinen transporteres til opstillingsstedet	64
Transportsikringen fjernes	64
Transportsikring monteres.....	66
Justering.....	67
Ben(ene) skrues ud, og kontramøtrikken spændes.....	67
Indbygning under en bordplade	68
Vaske/tørre-søjle.....	68

Vandbeskyttelsessystem	69
Vandtilløb.....	70
Vandafløb	71
Eltilslutning	72
Forbrugsdata	73
Oplysning til testinstitutter:.....	73
Tekniske data	74
Datablad til husholdningsvaskemaskiner	75
Programmeringsfunktioner	77
Programmeringsfunktion fra- og tilvælges	77
Programmeringsfunktion tilpasses og gemmes	78
Programmeringsniveau forlades.....	78
<i>P13</i> Tastelyd.....	78
<i>P14</i> Pinkode	79
<i>P22</i> Energispare-mode betjeningspanel.....	79
<i>P24</i> Memory	80
<i>P26</i> Ekstra forvasketid Bomuld	80
<i>P27</i> Iblødsætningstid.....	80
<i>P28</i> Skånevask	80
<i>P29</i> Temperatursænkning.....	81
<i>P30</i> Vand Plus.....	81
<i>P31</i> Niveau Vand Plus.....	81
<i>P32</i> Maks. vandstand skyl.....	81
<i>P33</i> Afkøling af vaskevand.....	82
<i>P34</i> Antikrøl	82
<i>P62</i> Lysstyrke dæmpede sensortaster	82
Ekstra tilbehør	83
Vaskemiddel	83
Specialvaskemidler	83
Tekstilplejemiddel	84
Tilsætningsmiddel	84
Maskinpleje	84

Råd om sikkerhed og advarsler

Denne vaskemaskine opfylder de foreskrevne sikkerhedsbestemmelser. U hensigtsmæssig brug kan dog medføre skader på personer og ting.

Læs venligst brugsanvisningen grundigt, inden vaskemaskinen tages i brug. Den indeholder vigtige anvisninger om indbygning, sikkerhed, brug og vedligeholdelse. Derved beskyttes personer, og skader på vaskemaskinen undgås.

I overensstemmelse med norm IEC 60335-1 gør Miele udtrykkeligt opmærksom på, at afsnittet om installation af vaskemaskinen samt råd og om sikkerhed og advarsler skal læses og overholdes.

Miele kan ikke gøres ansvarlig for skader, der er opstået, fordi disse anvisninger ikke er blevet fulgt.

Gem venligst brugsanvisningen, og giv den videre til en eventuel senere ejer.

Retningslinjer vedrørende brugen

- ▶ Denne vaskemaskine er beregnet til anvendelse i private husholdninger eller på husholdningslignende opstillingssteder.
- ▶ Vaskemaskinen er ikke beregnet til udendørs brug.
- ▶ Anvend udelukkende vaskemaskinen til husholdningsmæssige formål og kun til vask af tøj, som ifølge vaskemærket er egnet til maskinvask. Det er ikke tilladt at anvende vaskemaskinen til andre formål. Miele kan ikke gøres ansvarlig for skader opstået på grund af forkert brug eller betjening.

▶ Personer, der på grund af begrænsninger i fysisk eller psykisk formåen eller på grund af manglende erfaring eller uvidenhed ikke er i stand til at betjene vaskemaskinen sikkert, må ikke anvende den uden opsyn eller vejledning fra en ansvarlig person.

Børn i huset

▶ Børn under 8 år må ikke komme i nærheden af vaskemaskinen, medmindre der holdes konstant opsyn med dem.

▶ Børn på 8 år eller derover må kun bruge vaskemaskinen uden opsyn, hvis de er informeret om dens funktioner, så de kan betjene den korrekt, og hvis de forstår de farer, der kan opstå ved forkert betjening.

▶ Børn må ikke rengøre eller vedligeholde vaskemaskinen uden opsyn.

▶ Hold altid øje med børn, der opholder sig i nærheden af vaskemaskinen. Lad dem aldrig lege med vaskemaskinen.

Teknisk sikkerhed

▶ Se venligst vejledningerne i afsnittene Installation og Tekniske data.

▶ Kontroller vaskemaskinen for ydre synlige skader inden opstilling. Tag aldrig en beskadiget vaskemaskine i brug.

Råd om sikkerhed og advarsler

- ▶ Inden tilslutning bør vaskemaskinens tilslutningsdata (sikring, spænding og frekvens), der fremgår af typeskiltet, ubetinget sammenlignes med strømtilførslen på stedet. I tvivlstilfælde bør der rettes henvendelse til en elinstallatør.
- ▶ Pålidelig og sikker drift af vaskemaskinen er kun sikret, når vaskemaskinen er tilsluttet et offentligt elnet.
- ▶ Vaskemaskinens elsikkerhed kan kun garanteres, når der er etableret forskriftsmæssig jordforbindelse. Det er meget vigtigt, at denne grundlæggende sikkerhedsforanstaltning kontrolleres, og at installationerne i tvivlstilfælde gennemgås af en uddannet fagmand. Miele kan ikke gøres ansvarlig for skader, der er opstået på grund af manglende eller beskadiget jordforbindelse.
- ▶ Brug af sikkerhedsmæssige grunde aldrig forlængerledning, stikdåser eller lign. (brandfare på grund af overophedning).
- ▶ Defekte dele må kun udskiftes med originale Miele reservedele. Kun hvis dette overholdes, kan vi garantere, at de sikkerhedskrav, Miele stiller til sine produkter, opfyldes.
- ▶ Tilslutningsstikket skal altid være let tilgængeligt, så strømmen til vaskemaskinen nemt kan afbrydes.

Råd om sikkerhed og advarsler

- ▶ Reparationer foretaget af ukyndige kan medføre uforudselig risiko for brugeren, og producenten kan ikke gøres ansvarlig for skader opstået som følge heraf. Reparationer bør kun foretages af en Miele-tekniker eller en anden fagmand, da eventuelle efterfølgende skader ellers ikke er omfattet af Miele's garanti.
- ▶ Hvis nettilslutningsledningen er beskadiget, bør den udskiftes af en Miele tekniker eller en anden fagmand for at undgå fare for brugeren.
- ▶ I tilfælde af fejl eller ved rengøring og vedligeholdelse er vaskemaskinen først totalt afbrudt fra elnettet, når:
 - ledningen er trukket ud af stikkontakten, eller
 - hovedafbryderen er slukket, eller
 - skruesikringen er skruet helt ud.
- ▶ Vaskemaskinen må kun tilsluttes til vandforsyningen, hvis slangen med tilbehør er så god som ny. Gamle slanger og tilbehør må ikke genanvendes. Kontroller venligst delene med jævne mellemrum, så de kan udskiftes rettidigt, og vandskader således undgås.
- ▶ Vandflydetrykket skal være min. 100 kPa og må ikke overstige 1.000 kPa.
- ▶ Denne vaskemaskine må ikke anvendes på ikke-stationære opstillingssteder (fx skibe).
- ▶ Foretag ikke ændringer på vaskemaskinen, medmindre de udtrykkeligt er godkendt af Miele.

Råd om sikkerhed og advarsler

Den daglige brug

- ▶ Opstil ikke vaskemaskinen i rum, hvor der er risiko for frost. En frosset slange kan springe, når den kommer under tryk. Elektronikens præcision kan også påvirkes ved temperaturer under frysepunktet.
- ▶ Sørg for, at transportsikringen bag på vaskemaskinen er fjernet, før den tages i brug (se afsnittet Installation - Transportsikringen fjernes). Hvis der centrifugeres, mens transportsikringen endnu sidder på, kan det medføre beskadigelse af vaskemaskinen og eventuelt også af skabe o.lign. i nærheden.
- ▶ Luk altid vandhanen ved længere tids fravær (fx under ferier) og især, hvis der ikke er et gulvafløb i nærheden af vaskemaskinen.
- ▶ Risiko for oversvømmelse! Før afløbsslangen lægges i en vask, skal det kontrolleres, at vasken kan tage vandet tilstrækkelig hurtigt. Bind evt. slangen fast, så den ikke glider ned. Tilbageslagskraften fra det udstrømmende vand kan presse slangen op af vasken.
- ▶ Sørg for, at der ikke vaskes fremmedlegemer med tøjet (fx søm, nåle, mønter, clips o.l.). Fremmedlegemer kan beskadige maskindele (fx vaskekar eller tromle), der igen kan medføre skader på vasketøjet.
- ▶ Den maksimale fyldning er 7 kg (tørt tøj). Lavere kapaciteter i enkelte programmer fremgår af afsnittet Programoversigt.

- ▶ Undersøg vandhårdheden i lokalområdet. Hvis der er behov for at afkalke maskinen, bør der anvendes afkalkningsmiddel på citronsyrebasis. Vi anbefaler Miele's afkalker, som kan købes via vores hjemmeside, hos Miele forhandleren eller ved telefonisk henvendelse til vores kundecenter (tlf.nr.: se omslaget). Overhold nøje anvisningerne på emballagen.
- ▶ Tøj, der er behandlet med opløsningsmiddel, skal inden vask i maskinen skylles grundigt i rent vand.
- ▶ Brug aldrig vaskemiddel, der indeholder opløsningsmiddel (fx rensebenzin), i denne vaskemaskine. Der kan være risiko for, at der dannes giftige dampe, og at vaskemaskinen beskadiges. Desuden er sådanne midler brand- og eksplosionsfarlige.
- ▶ Anvend aldrig rensmidler med opløsningsmidler (fx rensebenzin) på eller ved vaskemaskinen. Kunststofoverflader kan beskadiges, hvis de kommer i berøring med disse midler.
- ▶ Farvemidler skal være egnet til brug i vaskemaskinen og må kun anvendes til husholdningsbrug. Følg anvisningerne fra producenten af midlet nøje.
- ▶ Affarvningsmidler kan føre til korrosion på grund af deres svovlholdige forbindelser. Der må ikke anvendes koncentrerede affarvningsmidler i vaskemaskinen.
- ▶ Hvis vaskemiddel kommer i øjnene, skylles straks med lunkent vand. Søg straks læge, hvis midlet indtages ved en fejltagelse. Personer med hudskader eller sart hud bør undgå kontakt med vaskemiddel.

Råd om sikkerhed og advarsler

Tilbehør

- ▶ Der må kun monteres tilbehør, der udtrykkeligt er godkendt af Miele. Hvis andre dele monteres, bortfalder kravene om garanti og/eller produktansvar.
- ▶ Miele tørretumblere og Miele vaskemaskiner kan opstilles som vaskeske-/tørresøjle. Til dette formål kan der som ekstraudstyr købes et sammenbygningsbeslag. Sammenbygningsbeslaget skal passe til de pågældende modeller.
- ▶ Sørg for, at Miele soklen, der kan købes som ekstraudstyr, passer til den pågældende vaskemaskine.

Miele kan ikke gøres ansvarlig for skader, der er opstået, fordi ovenstående råd om sikkerhed og advarsler ikke er blevet fulgt.

Betjeningspanel

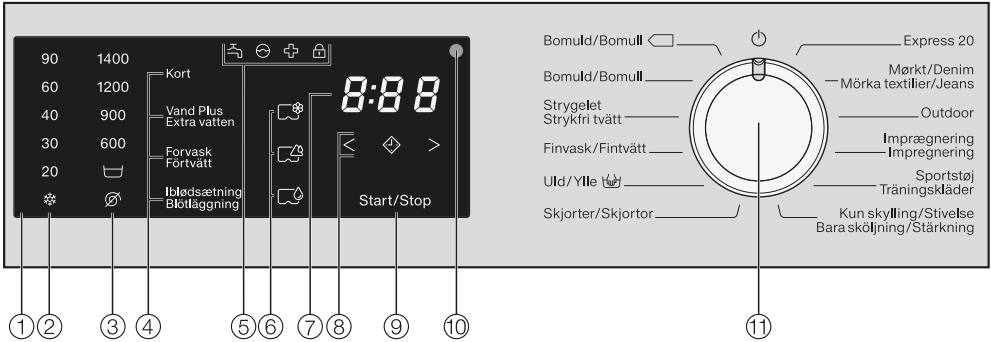

① Betjeningspanel

② Sensortaster Temperatur

Til indstilling af den ønskede vaske-temperatur.

③ Sensortaster Centrifugeringshastighed

Til indstilling af den ønskede slutcentrifugeringshastighed.

④ Sensortaster Tilvalg

Vaskeprogrammerne kan udvides med forskellige tilvalg.

⑤ Kontrollamper

Lyser efter behov

⑥ Sensortaster CapDosing

⑦ Tidssdisplay

Til visning af programvarigheden

⑧ Sensortaster < >

Til forvalg

⑨ Sensortast Start/Stop

Til programstart/-afbrydelse

⑩ Optisk interface

Bruges af Miele Service.

⑪ Programvælger

Til programvalg og sluk af maskinen. Maskinen tændes ved valg af program og slukkes ved programvælgerstilling .

Betjening af vaskemaskinen

Betjeningspanelets funktionsmåde

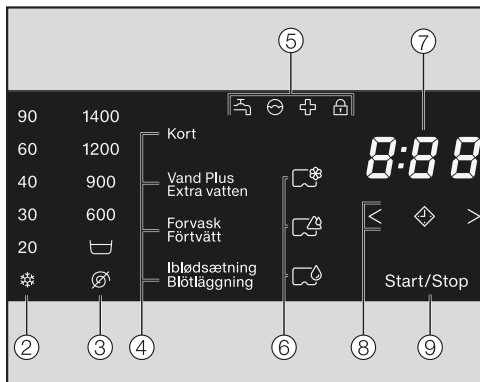

Sensortasterne ②, ③, ④, ⑥, ⑧ og ⑨ reagerer på berøring med fingerspidserne. Det er muligt at vælge den pågældende sensortast, så længe der er lys i den.

Kraftigt lysende sensortast betyder:
Aktuelt valgt

Dæmpet lysende sensortast betyder:
Valg muligt

② og ③ Sensortaster til temperatur og centrifugeringshastighed

Efter valg af et vaskeprogram med programvælgeren lyser foreslået temperatur (i °C) og centrifugeringshastighed (i o/min.) klart.

De temperaturer og centrifugeringshastigheder, der kan vælges, lyser dæmpet.

④ Sensortaster til tilvalg

Vaskeprogrammerne kan udvides med tilvalg.

Når et vaskeprogram er valgt, lyser sensortasterne for de mulige tilvalg dæmpet.

⑤ Kontrollamper

- Lyser ved fejl i vandtilløbet og vandafløbet
- Lyser, hvis der er doseret for meget vaskemiddel
- Lyser til påmindelse om Hygiejne-info
- Blinker, så længe der kan efterfyldes tøj
Lyser, hvis vaskemaskinedøren er låst.

⑥ CapDosing

Dosering via en kapsel kan aktiveres med sensortasterne.

- Tekstilplejemiddel (fx skyllemiddel, imprægneringsmiddel)
- Tilsætningsmiddel (fx vaskemiddel-forstærker)
- Vaskemiddel (kun til klarvask)

⑦ Tidsdisplay

Når programmet er startet, vises den sandsynlige programtid i timer og minutter i displayet.

Ved en programstart med Forvalg vises programvarigheden først, når den indstillede forvalgstid er udløbet.

⑧ Sensortaster < ◀ ▶ >

– ◀ ▶

Efter berøring af sensortast ◀ ▶ vælges en senere programstart (Forvalg). Ved valg lyser ◀ ▶ klart.

– < >

Ved berøring af sensortast < eller > vælges tidspunktet for den udskudte starttid.

Den valgte forvalgstid vises i tidsdisplayet.

Efter programstart tælles forvalgstiden ned.

Når forvalgstiden er udløbet, starter programmet, og tidsdisplayet viser den sandsynlige programvarighed.

⑨ Sensortast Start/Stop

Ved berøring af sensortast *Start/Stop* startes det valgte program, eller et startet program stoppes. Sensortasten lyser blinkende, så snart et program kan startes, og lyser konstant efter programstart.

Første ibrugtagning

⚠ Risiko for skader på grund af forkert opstilling og tilslutning.

Forkert opstilling og tilslutning af vaskemaskinen medfører alvorlig skade.

Se afsnittet Installation.

Beskyttelsesfolie og mærkater fjernes

■ Fjern:

- Beskyttelsesfolien fra døren
- Alle mærkater (hvis der er nogen) fra forsiden og toppladen

Fjern ikke mærkater, der kan ses, når døren åbnes (fx typeskiltet).

Rørbøjning tages ud af tromlen

I tromlen er der en rørbøjning til afløbs-slangen.

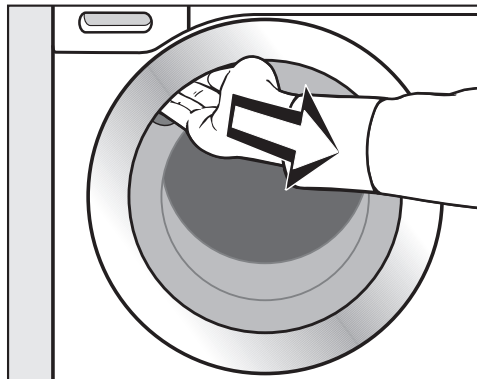

- Tag fat i gribehullet, og åbn døren.
- Tag rørbøjningen ud.

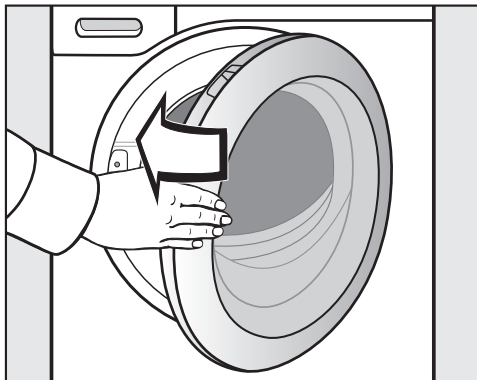

- Luk døren med et let tryk.

Der er foretaget en komplet funktions-test på denne vaskemaskine, og der er derfor restvand i tromlen.

Af sikkerhedsmæssige årsager er centrifugering før første ibrugtagning ikke mulig. For at kunne starte en centrifugering skal et vaskeprogram uden vaske-tøj og uden vaskemiddel afvikles først.

Anvendelse af vaskemiddel kan forårsage kraftig skumdannelse!

Samtidig aktiveres afløbskugleventilen, hvilket bevirker, at vaskemidlet fremover udnyttes fuldt ud.

Første vaskeprogram startes

- Åbn vandhanen.
- Stil programvælgeren på position *Bomuld*.

Vaskemaskinen er blevet tændt, og i betjeningspanelet lyser temperaturen 60 °C.

- Berør sensortasten *Start/Stop*.

Vaskeprogrammet startes, og i displayet lyser symbolet .

Efter 10 min. slukkes lyset i displayelementerne, og sensortast *Start/Stop* lyser blinkende.

Efter afslutning af vaskeprogrammet

Efter programslut aktiveres Antikrøl. I betjeningspanelet lyser symbolet , i tidsdisplayet står 0:00, og tromlen drejer af og til.

- Berør sensortasten *Start/Stop*.

Døren låses op.

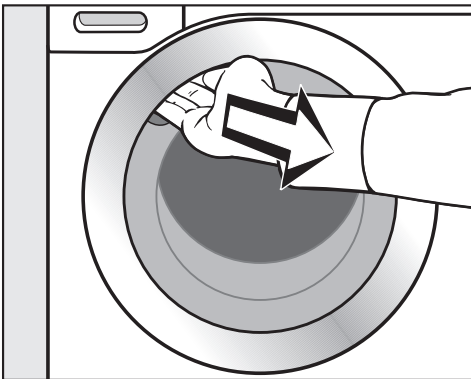

- Tag fat i dørgrebet, og åbn døren.

Tip: Lad døren stå på klem, så tromlen kan tørre.

- Stil efter programslut programvælgeren på position .

Vaskemaskinen er slukket igen, og den første ibrugtagning er afsluttet.

Energibesparelse

- 10 min. efter start af Antikrøl slukker displayelementerne, og sensortasten *Start/Stop* lyser blinkende.
- 15 min. efter afslutning af Antikrøl slukkes vaskemaskinen helt, og låsen i døren låses op.

Miljøvenlig vask

Strøm- og vandforbrug

- Udnyt den maksimale kapacitet i de forskellige vaskeprogrammer. Dette giver det laveste energi- og vandforbrug i forhold til tøjmængden.
- Hvis der vaskes en lille mængde tøj, sørger mængdeautomatikken i vaskemaskinen for at reducere vand- og strømforbruget.
- Brug programmet *Ekspres 20* til mindre, let snavsede, tøjmængder.
- Moderne vaskemidler giver mulighed for vask ved lavere temperaturer (fx 20 °C). Udnyt denne mulighed for energibesparelse.
- Af hensyn til hygiejnen i vaskemaskinen anbefales det, at der regelmæssigt startes et program ved en temperatur på min. 60 °C. En påmindelse herom vises ved at kontrollampen  lyser.

Vaskemiddelforbrug

- Anvend højst den mængde vaskemiddel, der er angivet på vaskemiddeleballagen.
- Doser vaskemidlet i forhold til, hvor snavset tøjet er.
- Reducer mængden af vaskemiddel til mindre mængder tøj (ca. 1/3 mindre vaskemiddel ved halvt fyldt maskine).

Rigtigt valg af Tilvalg (Kort, Iblødsætning, Forvask)

Vælg til vask af:

- let snavset tøj uden synlige pletter et vaskeprogram med tilvalg *Kort*.
- normalt til meget snavset tøj med synlige pletter et vaskeprogram uden tilvalg.
- meget snavset tøj et vaskeprogram med Tilvalg *Iblødsætning*.
- tøj med store mængder snavs (fx støv, sand) Tilvalg *Forvask*.

Tørring i tørretumbler

Hvis tøjet efterfølgende skal tørres i tørretumbler, vælges højest mulige centrifugeringshastighed for det pågældende vaskeprogram. Derved spares der energi.

1. Tøjet forberedes

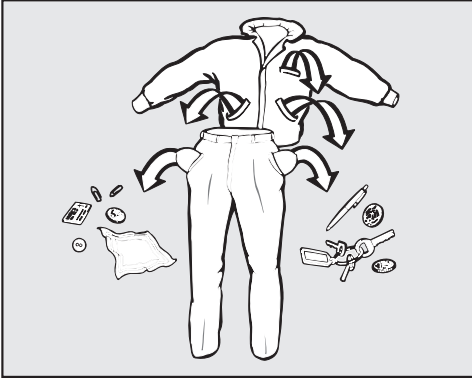

- Tøm lommerne.

⚠ Skader på grund af fremmedlegemer.

Søm, mønter og clips osv. kan beskadige både tekstilerne og maskinen.

Kontroller tøjet for fremmedlegemer inden vask, og fjern disse.

Tøjet sorteres

- Sorter tøjet efter farve og behandlingssymbol (se i krave eller sidesøm).

Tip: Mørkt tøj kan smitte af og bør derfor vaskes separat de første par gange. For at undgå misfarvning bør lyst og mørkt tøj vaskes separat.

Pletter forbehandles

- Fjern inden vask så vidt muligt eventuelle pletter på tekstilerne, mens de stadig er friske. Dup pletterne væk med en klud, der ikke smitter af. Gnid ikke!

Tip: Pletter (fx blod, æg, kaffe, te) kan ofte fjernes med små tricks, som du kan finde i Miele's Pletguide. Pletguiden kan findes på Miele.dk.

⚠ Risiko for skader på grund af rengøringsmidler, der indeholder opløsningsmiddel

Rensebenzin, pletfjerner osv. kan beskadige plastdele.

Ved behandling af tøjet med rensningsmidler skal man sørge for, at maskinens plastdele ikke berøres heraf.

⚠ Risiko for eksplosion på grund af vaskemidler, der indeholder opløsningsmiddel.

Ved anvendelse af vaskemidler, der indeholder opløsningsmiddel, kan der opstå en eksplosiv blanding.

Brug aldrig vaskemiddel, der indeholder opløsningsmiddel, i vaskemaskinen.

Generelle råd

- Gardiner: Kroge og blybånd fjernes, eller gardinet lægges i en vaskepose.
- Sy bh-bøjler, der har løsnet sig, fast, eller fjern dem.
- Luk lynlåse, velcrolukninger, hægter og øser før vask.
- Luk dyne- og hovedpudebetræk, så der ikke kan komme små stykker tøj ind i dem.

Vask aldrig tøj, der er deklareret **ikke vaskbart** (behandlingssymbol )

2. Vaskemaskinen fyldes

Døren åbnes

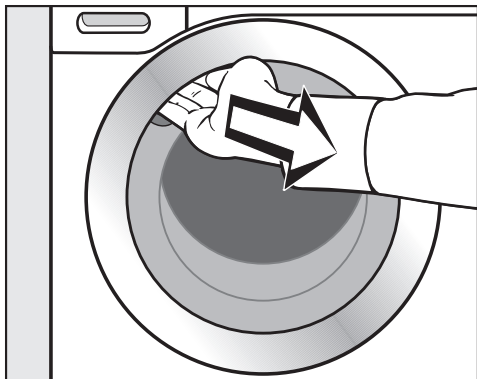

- Tag fat i dørgrebet, og åbn døren.

Kontroller tromlen for dyr eller fremmedlegemer, inden tøjet fyldes i.

Maksimal fyldning giver det laveste strøm- og vandforbrug i forhold til tøj-mængden. Overfyldning forringer vaskeresultatet og gør tøjet krøllet.

- Læg tøjet løst i tromlen.

Forskellige størrelser tøj øger vaskevirkningen og fordeler sig bedre ved centrifugeringen.

Tip: Overhold den maksimale fyldningsmængde for de forskellige vaskeprogrammer.

Døren lukkes

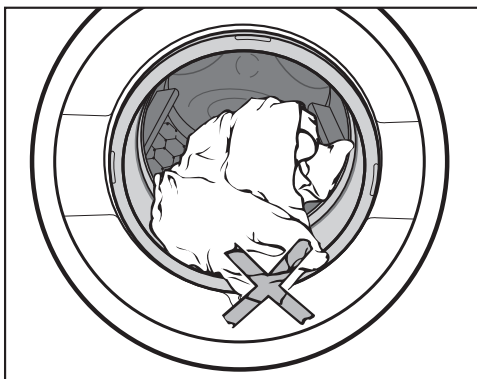

- Pas på, at der ikke kommer tøj i klemme i døren.

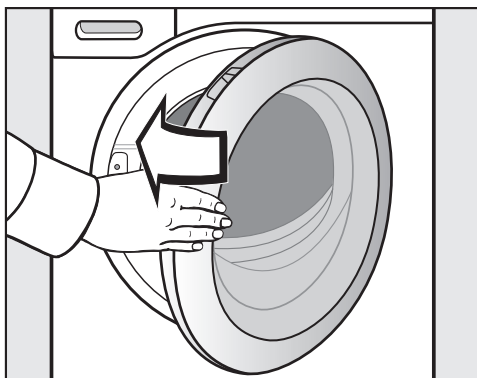

- Luk døren med et let tryk.

3. Et program vælges

Programvalg

Vaskemaskinen tændes ved at dreje programvælgeren hen på et vaskeprogram.

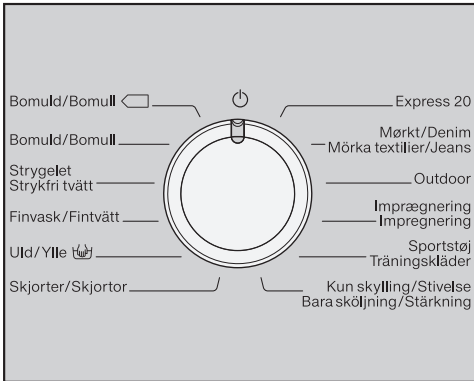



- Stil programvælgeren på det ønskede program.

I tidsdisplayet vises den sandsynlige vasketid, og på betjeningspanelet lyser den forindstillede temperatur og centrifugeringshastighed.

Temperatur og centrifugeringshastighed vælges

Vaskeprogrammets forindstillede temperatur og centrifugeringshastighed lyser klart. De temperaturer og centrifugeringshastigheder, der kan vælges i programmet, lyser dæmpet.

De temperaturer, der nås i vaskemaskinen, kan afvige fra de valgte temperaturer. Kombinationen af den anvendte energi og vasketid resulterer i et optimalt vaskeresultat.

90	1400
60	1200
40	900
30	600
20	
	

- Tryk let på sensortasten med den ønskede temperatur, som herefter lyser klart.
- Tryk let på sensortasten med den ønskede centrifugeringshastighed, som herefter lyser klart.

3. Et program vælges

Valg af tilvalg

De tilvalg, der kan vælges til vaskeprogrammet, lyser dæmpet.

Kort

Vand Plus
Extra vatten

Forvask
Förtvätt

Iblødsætning
Blötläggning

- Berør sensortasten til det ønskede tilvalg, som herefter lyser klart.

Tip: Der kan vælges flere tilvalg til et vaskeprogram.

Yderligere informationer om tilvalg fremgår af afsnittet Tilvalg.

4. Dosering af vaskemiddel

Sæbeskuffe

Alle vaskemidler, der er egnet til husholdningsvaskemaskiner, kan anvendes. Overhold anvisningerne om anvendelse og dosering på emballagen.

Råd om dosering

Doser vaskemidlet i forhold til tøjmengden og tøjets tilsmudsningsgrad. Reducer vaskemiddelmængden ved mindre fyldningsmængder (reducer fx ved halv fyldning vaskemiddelmængden med $\frac{1}{3}$).

For lidt vaskemiddel:

- Bevirker, at tøjet ikke bliver rent og med tiden bliver gråt og hårdt.
- Medvirker til skimmeldannelse i vaskemaskinen.
- Bevirker, at fedt ikke vaskes helt ud af tøjet.
- Medvirker til kalkaflejringer på varmelagerne.

For meget vaskemiddel:

- Bevirker et dårligt vaske-, skylle-, og centrifugeringsresultat.
- Bevirker et højere vandforbrug på grund af et automatisk ekstra skyl.
- Bevirker større belastning af miljøet.

Påfyldning af vaskemiddel

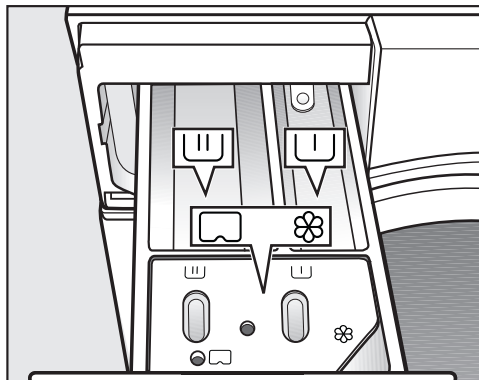

- Træk sæbeskuffen ud, og fyld vaskemidler i kamrene.

U Vaskemiddel til forvask.

U Vaskemiddel til klarvask og iblodsætning

⊗ Skyllemiddel, flydende stivelse eller kapsel

4. Dosering af vaskemiddel

CapDosing

Der findes kapsler med tre forskellige indhold:

- ☼ = Tekstilplejemidler (fx skyllemiddel, imprægneringsmiddel)
- ☼ = Tilsætningsmiddel (fx pletfjerner)
- 💧 = Vaskemiddel (kun til klarvask)

En kapsel indeholder altid den rette mængde til en vask.

Kapsler kan købes på Miele's hjemmeside eller ved henvendelse til vores kundercenter (tlf.nr. findes på omslaget).

⚠ Kapsler kan forårsage sundhedsfare.

Indholdsstofferne i kapslerne kan medføre sundhedsfare, hvis indholdet sluges, eller ved hudkontakt. Opbevar kapsler uden for børns rækkevidde.

CapDosing aktiveres

- Berør sensortasten for den anvendte kapsel.

Sensortast



til



til



til

Cap



Ilægning af en kapsel

- Åbn sæbeskuffen.

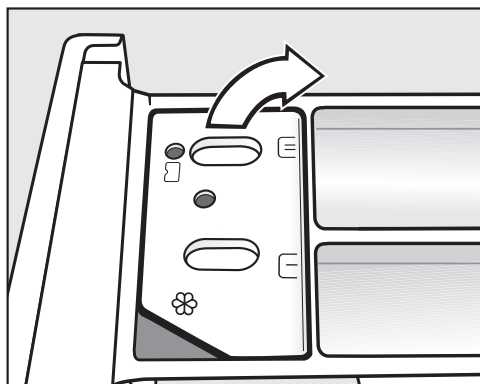

- Åbn låget til kammeret ☼/☼.

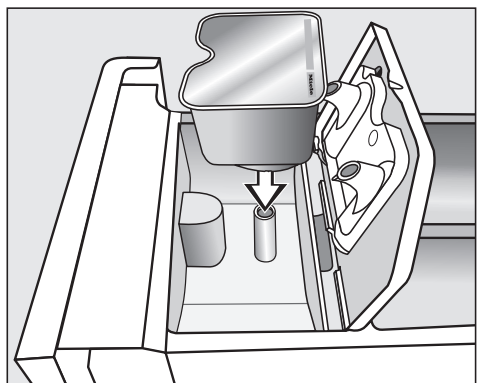

- Tryk kapslen helt fast.

4. Dosering af vaskemiddel

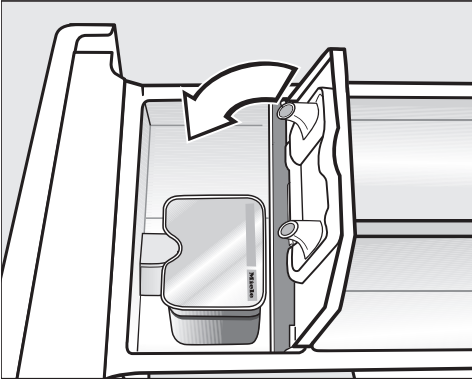

- Luk låget, og tryk det helt i.
- Luk sæbeskuffen.

Kapslen åbnes, når den anbringes i sæbeskuffen. Hvis kapslen tages op af sæbeskuffen uden at have været i brug, kan indholdet i kapslen løbe ud.
Bortskaf en åbnet kapsel.

Indholdet i den pågældende kapseltype doseres i vaskeprogrammet på det rette tidspunkt.

Vandindløbet i kammer ☼ sker ved CapDosing udelukkende via kapslen. Fyld ikke yderligere skyllemiddel i kammer ☼.

- Fjern den tomme kapsel ved afslutning af vaskeprogrammet.

Af tekniske grunde er der en smule vand tilbage i kapslen.

CapDosing deaktiveres/ændres



- CapDosing deaktiveres ved at berøre sensortasten, der lyser klart.
- CapDosing ændres ved at berøre en af de andre kapsel-sensortaster.

5. Et program startes

Et program startes

- Berør den blinkende sensortast *Start/Stop*.

Døren låses, og vaskeprogrammet startes.

- Der kan efterfyldes tøj, så længe symbolet  blinker i displayet.
- Hvis symbolet  lyser konstant, er døren låst under resten af programforløbet.

Hvis der var indstillet et forvalg, afvikles dette i tidsdisplayet. Efter udløb af forvalgstiden eller straks efter start står programvarigheden i tidsdisplayet.

Energibesparelse

Efter 10 min. slukker displayelementerne. Sensortasten *Start/Stop* lyser blinkende.

Displayelementerne kan tændes igen:

- Berør sensortasten *Start/Stop* (dette har ingen virkning på et igangværende program).

6. Programslut - Tøjet tages ud

Programslut

Tidsdisplayet viser 0:00. I displayet lyser symbolet  stadig. Døren er låst i Antikrøl.

- Berør sensortasten *Start/Stop*.

Døren låses op, og symbolet  i displayet slukker.

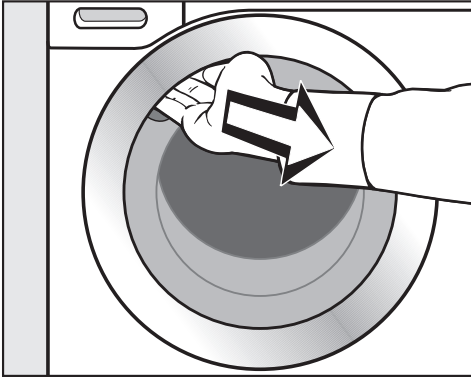

- Åbn døren.
- Tag tøjet ud.

Energibesparelse

- 10 min. efter start af Antikrøl slukker displayelementerne, og sensortasten *Start/Stop* lyser blinkende.
- 15 min. efter afslutning af Antikrøl slukkes vaskemaskinen helt, og låsen i døren låses op.

Glemte tøjstykker i tromlen kan blive misfarvede eller krybe, hvis de vaskes med næste vask.

Tag alle tekstilerne ud af tromlen.

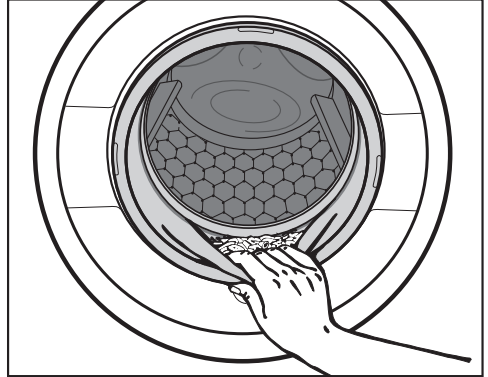

- Kontroller dørbælgen for fremmedlegemer.

Tip: Lad døren stå på klem, så tromlen kan tørre.



- Drej programvælgeren hen på position , og sluk hermed vaskemaskinen.

- Fjern en eventuel isat, brugt kapsel fra sæbeskuffen.

Tip: Lad sæbeskuffen stå lidt åben, så den kan tørre.

Centrifugering

Slutcentrifugeringshastighed

Program	o/min.
Bomuld 	1400
Bomuld	1400
Strygelet	1200
Finvask	900
Uld 	1200*
Skjorter	900
Ekspres 20	1200
Mørkt/Denim	1200
Outdoor	900
Imprægnering	1200
Sportstøj	1200
Kun Skyl/Stivelse	1200

Slutcentrifugeringshastighed i vaskeprogrammet

Ved programvalg lyser sensortasten med den optimale slutcentrifugeringshastighed for vaskeprogrammet klart på betjeningspanelet. I vaskeprogrammer, der er markeret med * i skemaet, svarer den optimale centrifugeringshastighed ikke til den maksimale centrifugeringshastighed.

Det er muligt at reducere slutcentrifugeringshastigheden.

Der kan dog ikke vælges højere maks. slutcentrifugeringshastighed end den, der er angivet i skemaet.

Intervalcentrifugering

Tøjet centrifugeres efter klarvasken og mellem skyllene. Hvis slutcentrifugeringshastigheden reduceres, reduceres hastigheden for intervalcentrifugering tilsvarende. I programmet *Bomuld* tilføjes et ekstra skyl, hvis centrifugeringshastigheden er under 700 o/min.

Slutcentrifugering fravælges (Flydeslut)

- Berør sensortasten  (Flydeslut).

Tøjet bliver liggende i vandet efter sidste skyl. Hermed undgås krøldannelse, hvis tøjet ikke tages ud af vaskemaskinen straks efter programslut.

Efter programslut

I betjeningspanelet lyser sensortasten med den optimale centrifugeringshastighed. Centrifugeringshastigheden kan ændres. Sensortasten *Start/Stop* lyser blinkende.

- Slutcentrifugeringen startes:
Berør den blinkende sensortast *Start/Stop en gang*.

Slutcentrifugeringen gennemføres.

- Programmet afsluttes:
Berør den blinkende sensortast *Start/Stop to gange*.

Vandet pumpes ud.

Intervalcentrifugering og slutcentrifugering fravælges

- Tryk på sensortasten .

Efter sidste skyl pumpes vandet ud, og Antikrøl tilkobles.

Ved denne indstilling afvikles et ekstra skyl i nogle programmer.

Forvalg

Med Forvalg kan programstarten udskydes fra 30 minutter til maks. 24 timer. Herved kan man fx udnytte en eventuel billig natstrømstarif.

Forvalg vælges

Valg af Forvalg er ikke muligt i programmet Imprægnering.

- Vælg det ønskede vaskeprogram.
- Berør sensortasten .

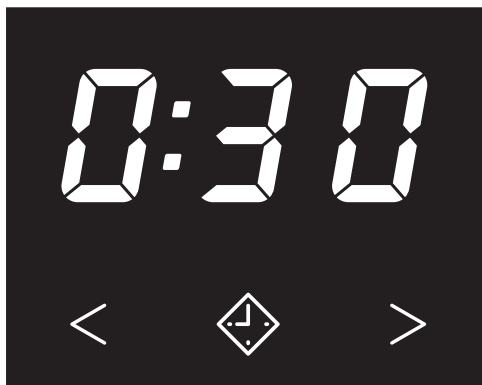

Sensortasten  lyser klart.

- Berør sensortasten < eller > en eller flere gange, indtil den ønskede forvalgstid lyser i tidsdisplayet.
- Ved under 10 timer ændres forvalgstiden i trin a 30 minutter.
- Ved over 10 timer ændres forvalgstiden i trin a 1 time.

Forvalg startes

- Berør den blinkende sensortast *Start/Stop*.

Forvalg er blevet startet, og tiden tælles ned i tidsdisplayet.

Et startet forvalg ændres

- Berør sensortasten *Start/Stop*.



Afviklingen af forvalg afbrydes, og symbolet  i displayet slukker.

- Berør sensortasten < eller > en eller flere gange, indtil den ønskede forvalgstid lyser i tidsdisplayet.
- Berør den blinkende sensortast *Start/Stop*.



Et startet forvalg slettes

- Berør sensortasten *Start/Stop*.

Afviklingen af forvalg afbrydes, og symbolet  i displayet slukker.

- Berør sensortasten , der lyser klart.
- Forvalg slettes, og sensortasten  slukker. I tidsdisplayet vises programtiden.
- Berør den blinkende sensortast *Start/Stop* for at starte vaskeprogrammet.

Programoversigt

Bomuld 		60 °C/40 °C	maks. 7,0 kg
Tekstiltype	Normalt snavset bomuldstøj		
Tip	<ul style="list-style-type: none"> – Disse indstillinger er de mest effektive med hensyn til energi- og vandforbrug til vask af bomuldstøj. – Ved 60 °C er den nåede vasketemperatur lavere end 60 °C, men vaskeeffekten svarer til programmet Bomuld 60 °C. 		
Oplysning til testinstitutter:			
Testprogrammer iht. EN 60456 og energimærkning iht. bekendtgørelse 1061/2010			
Bomuld		90 °C til koldt	maks. 7,0 kg
Tekstiltype	T-shirts, undertøj, duge m.m., tekstiler af bomuld, lærred eller blandingsstof		
Tip	<p>Vasketemperaturerne 60 °C/40 °C adskiller sig fra vasketemperaturerne i programmet <i>Bomuld</i>  60 °C/40 °C ved:</p> <ul style="list-style-type: none"> – kortere programtider – længere temperaturholdetider – højere energiforbrug <p>Vælg ved særlige hygiejniske krav temperaturindstillingen 60 °C eller højere.</p>		
Strygelet		60 °C til koldt	maks. 3,5 kg
Tekstiltype	Tekstiler med syntetiske fibre, blandingsstof eller strygelet bomuld		
Tip	Reducer slutcentrifugeringshastigheden for tekstiler, der krøller let.		

Programoversigt

Finvask		40 °C til koldt	maks. 2,0 kg
Tekstiltype	Til sarte tekstiler af syntetiske fibre, blandingsstof, viskose Gardiner, der af fabrikanten er deklareret maskinvaskbare.		
Tip	– Det finstøv, der som regel er i gardiner, kræver ofte et program med Forvask. – Fravælg slutcentrifugering, hvis tekstilerne har tendens til at krølle.		
Uld 		40 °C til koldt	maks. 2,0 kg
Tekstiltype	Tekstiler af uld eller iblandet uld		
Tip	Vær opmærksom på slutcentrifugeringshastigheden for tekstiler, der krøller let.		
Skjorter		60 °C til koldt	maks. 2,0 kg
Tekstiltype	Skjorter og bluser af bomuld og blandingsstof		
Tip	– Kraver og manchetter forbehandles efter behov. – Vask skjorter og bluser af silke med programmet <i>Finvask</i> .		
Ekspres 20		40 °C til koldt	maks. 3,5 kg
Tekstiltype	Tekstiler af bomuld, der kun lige har været på eller med kun en smule snavs		
Tip	Tilvalg Kort er automatisk aktiveret.		
Mørkt/Denim		60 °C til koldt	maks. 3,0 kg
Tekstiltype	Sorte og mørke stykker tøj af bomuld, blandingsstof og denimstof		
Tip	– Vask tøjet med vrangen ud. – Denim kan smitte af de første par gange. Derfor bør lyst og mørkt tøj vaskes hver for sig.		

Programoversigt

Outdoor		40 °C til koldt	maks. 2,5 kg
Tekstiltype	Funktionstekstiler såsom Outdoor-jakker og bukser med membraner såsom Gore-Tex®, SYMPATEX®, WINDSTOPPER® osv.		
Tip	<ul style="list-style-type: none">– Luk velcrolukninger og lynlåse.– Brug ikke skyllemiddel.– Efter behov kan Outdoor-tekstiler efterbehandles i programmet <i>Imprægnering</i>. Det anbefales ikke at imprægnere tekstilerne efter hver vask.		
Imprægnering		40 °C	maks. 2,5 kg
Tekstiltype	Til efterbehandling af tekstiler af mikrofibre, skitøj eller duge af overvejende syntetiske fibre for at opnå en vand- og smudsafvisende virkning.		
Tip	<ul style="list-style-type: none">– Tekstilerne skal være nyvasket og centrifugeret eller tørret.– For at opnå en optimal effekt bør der efterfølgende foretages en termisk efterbehandling. Denne kan ske ved tørring i tørretumbler eller ved strygning.		
Sportstøj		60 °C til koldt	maks. 3,0 kg
Tekstiltype	Sports- og fitnessstøj, som fx trikoter og bukser, mikrofibersportstøj og fleece		
Tip	<ul style="list-style-type: none">– Brug ikke skyllemiddel.– Overhold producentens tekstilbehandlingsmærke.		
Kun Skyl/Stivelse		maks. 7,0 kg	
Tekstiltype	<ul style="list-style-type: none">– Til skylning af tekstiler, der er vasket i hånden.– Duge, servietter, arbejdstøj, der skal stives		
Tip	<ul style="list-style-type: none">– Vær opmærksom på slutcentrifugeringshastigheden for tekstiler, der krøller let.– Vasketøjet, der skal stives, bør lige være vasket uden brug af skyllemiddel.– Et særligt godt skylleresultat med to skyl opnås ved at aktivere tilvalget <i>Vand Plus</i>.		

Tilvalg

Vaskeprogrammerne kan udvides ved hjælp af tilvalg.

Valg eller fravalg af tilvalgene sker via de pågældende sensortaster på betjeningspanelet.

Kort

Vand Plus
Extra vatten

Forvask
Förtvätt

Iblødsætning
Blötläggning

- Berør sensortasten til det ønskede tilvalg.

Den pågældende tast lyser klart.

Det er ikke alle tilvalg, der kan vælges i alle programmer.

Et tilvalg, der ikke kan vælges i vaskeprogrammet, lyser ikke dæmpet og kan ikke aktiveres ved berøring.

Kort

Til let snavset tøj uden synlige pletter.

Vasketiden afkortes.

Vand Plus

Vandstanden ved vask og skyl øges, og i programmet "Kun skyl/Stivelse" gennemføres et ekstra skyl.

Der kan vælges andre valgmuligheder for sensortasten *Vand Plus*. Se afsnittet Programmeringsfunktioner.

Forvask

Til fjernelse af større mængder snavs, fx støv, sand.

Iblødsætning

Til meget kraftigt snavsede tekstiler med proteinholdige pletter.

- Iblødsætningstiden kan indstilles i trin a 30 minutter fra 30 minutter til 2 timer.
- Indstillingen ved levering er 30 minutter.

Programmeringen er beskrevet under Iblødsætning i afsnittet Programmeringsfunktioner.

Følgende tilvalg kan vælges i programmerne

I programmer, der **ikke** er anført her, kan ingen af disse tilvalg vælges.

























	Kort	Vand Plus	Forvask	Iblødsætning
Bomuld <input type="checkbox"/>	X	X	X	X
Bomuld	X	X	X	X
Strygelet	X	X	X	X
Finvask	X	X	X	X
Skjorter	X	X	X	X
Ekspres 20	X ¹⁾	-	-	-
Mørkt/Denim	X	X	X	X
Outdoor	X	X	X	X
Sportstøj	X	X	X	X
Kun Skyl/Stivelse	-	X	-	-

X = Kan vælges



¹⁾ = Kan fravælges

- = Kan ikke vælges

Programforløb

	Klarvask		Skyl		Centrifugering
	Vandstand	Vaske-rytme	Vandstand	Antal skyl	
Bomuld 		(A)		2-5 ²⁾³⁾	✓
Bomuld		(A)		2-5 ¹⁾²⁾³⁾	✓
Strygelet		(B)		2-4 ²⁾³⁾	✓
Finvask		(C)		2-4 ²⁾³⁾	✓
Uld 		(E)		2	✓
Skjorter		(C)		3-4 ³⁾	✓
Ekspres 20		(A)		1	✓
Mørkt/Denim		(B)		3-5 ²⁾³⁾	✓
Outdoor		(C)		3-4 ³⁾	✓
Imprægnering	-	(B)		1	✓
Sportstøj		(C)		2-3 ³⁾	✓
Kun Skyl/Stivelse		(B)		0-1 ⁵⁾	✓

Nærmere beskrivelse findes på næste side.

-  = Lav vandstand
-  = Middel vandstand
-  = Høj vandstand
- Ⓐ = Intensiv rytme
- Ⓑ = Normal rytme
- Ⓒ = Sensitiv rytme
- Ⓓ = Vuggerytme
- Ⓔ = Håndvaskerytme
- ✓ = Gennemføres
- = Gennemføres ikke

Vaskemaskinen er udstyret med en fuldelektronisk styring med mængdeautomatik. Vaskemaskinen fastlægger automatisk det nødvendige vandforbrug afhængig af tøj mængden og tøjets absorberingsevne.

De her anførte programforløb er altid for grundprogrammet med maksimal fyldningsmængde.

Særlige funktioner i programforløbet

Antikrøl:

Tromlen bevæger sig i op til 30 minutter efter programslut for at undgå, at tøjet krøller.

Undtagelse: Funktionen Antikrøl findes ikke i programmet *Uld*. Vaskemaskinen kan til enhver tid åbnes.

¹⁾ Fra en valgt temperatur på 60 °C og højere gennemføres 2 skyl. Ved temperaturvalg under 60 °C gennemføres 3 skyl.

²⁾ Et ekstra skyl udføres:

- Ved for meget skum i tromlen
- Når slutcentrifugeringshastigheden er under 700 o/min.

³⁾ Et ekstra skyl udføres ved:

- Valg af tilvalg *Vand Plus*, hvis valgmuligheden *U2* eller *U3* er aktiveret i Programmierfunktioner.

⁵⁾ Et ekstra skyl udføres ved:

Valg af tilvalg *Vand Plus*.

Programforløb ændres

Program ændres (børnesikring)

Det er ikke muligt at ændre program, temperatur, centrifugeringshastighed eller valgte tilvalg, når maskinen er startet. Hermed forhindres utilsigtet betjening, fx foretaget af børn.

Et program stoppes

Et vaskeprogram kan altid stoppes efter programstart.

- Berør sensortasten *Start/Stop*, indtil tidsdisplayet skifter til 0:00.

Vandet pumpes ud. Så snart symbolet  på betjeningspanelet slukker, er programmet stoppet.

- Åbn døren.

Et nyt program vælges efter programstop

- Luk døren.
- Kontroller, om der stadig er vaske-middel i sæbeskuffen. Påfyld vaske-middel, hvis der ikke er mere vaske-middel tilbage.
- Stil programvælgeren på det ønskede program, og start dette med sensor-tasten *Start/Stop*.

Tøjet tages ud efter programstop

Hvis tøjet skal tages ud drivvådt:

- Åbn døren.
- Tag tøjet ud.

Et program afbrydes

- Stil programvælgeren på position .

Vaskemaskinen slukkes.

- Fortsættelse af programmet: Stil programvælgeren på positionen for det startede vaskeprogram.

Tip: Hvis  vises i tidsdisplayet, står programvælgeren på den forkerte position.

Tøj efterfyldes/tages ud

Efterfyldning eller udtagning af tøj er muligt i starten af vaskeprogrammet, så længe symbolet  blinker i displayet.

- Tryk kortvarigt på tasten *Start/Stop*.

Vaskeprogrammet stoppes, og døren låses op.

- Åbn døren.
- Efterfyld tøj, eller tag de ønskede tøjstykker ud.
- Luk døren.
- Berør sensortasten *Start/Stop*.

Vaskeprogrammet fortsættes.

Behandlingssymboler

Vask	
Gradtallet i beholderen angiver den maksimale temperatur, tekstilerne kan vaskes ved.	
	Normal mekanisk belastning
	Skånsom mekanisk belastning
	Meget skånsom mekanisk belastning
	Håndvask
	Tåler ikke vask

Eksempel på programvalg

Program	Behandlingssymboler
Bomuld	
Strygelet	
Finvask	
Uld	
Ekspres 20	

Tørring	
Punkterne angiver temperaturen	
	Normal temperatur
	Reduceret temperatur
	Tåler ikke tørring i tørretumbler

Strygning og rulning	
Punkterne angiver temperaturområderne.	
	ca. 200 °C
	ca. 150 °C
	ca. 110 °C
	Strygning med damp kan forårsage uoprettelige skader
	Tåler ikke stryging/rulning

Professionel rensning	
	Rensning med kemiske opløsningsmidler. Bogstaverne står for rensedmidlet.
	Vådrens
	Undgå kemisk rens

Blegning	
	Blegning med alle iltblegemidler tilladt
	Kun blegning med iltbaseret blegemiddel
	Undgå blegning

Det rigtige vaskemiddel

Alle vaskemidler, der er egnet til husholdningsvaskemaskiner, kan anvendes. Råd om anvendelse og dosering står på vaskemiddelemballagen.

Doseringen afhænger af:

- Tøjets tilsmudsningsgrad
- Tøjmængden
- Vandets hårdhedsgrad
Hvis den aktuelle vandhårdhedsgrad ikke kendes, kan den oplyses ved henvendelse til det lokale vandværk.

Blødgøringsmiddel

Ved hårdhedsområde II og III kan der til sættes et blødgøringsmiddel for at spare på vaskemidlet. Doseringsmængden fremgår af emballagen. Fyld først vaskemiddel og derefter blødgøringsmiddel i.

Vaskemiddel kan da doseres som til hårdhedsområde I.

Vandets hårdhedsgrad

Hårdhedsområde	mmol/l	Hårdhedsgrad °dH
blødt (I)	0 – 1,5	0 – 8,4
middel (II)	1,5 – 2,5	8,4 – 14
hårdt (III)	over 2,5	over 14

Doseringshjælp

Anvend den doseringshjælp, der følger med vaskemidlet (doseringsbold), især ved dosering af flydende vaskemiddel.

Refill-pakker

Anvend ved køb af vaskemiddel så vidt muligt pakninger med mulighed for refill for at reducere affaldsmængden.

Tøjeftersbehandlingsmidler

Skyllemiddel

gør tøjet blødt og forhindrer statisk elektricitet ved tørring i tørretumbler.

Stivelse

gør tøjet stift og giver det fylde.

Vaskemiddel

Afkalkningsmiddel

Det anbefales at afkalke vaskemaskinen jævnligt (se skemaet) med Miele's afkalkningsmiddel (kan bestilles via vores hjemmeside eller ved telefonisk henvendelse til vores kundecenter (tlf.nr.: se omslaget)).

Miele's vejledende afkalkningshyppighed:





Afkalkning bør foretages				
Hårdhed i °dH	Karakteristik	< 2 vaske/dag	2-4 vaske/dag	> 4 vaske/dag
0 - 4	Meget blødt	–	–	–
4 - 8	Blødt	–	–	1 gang årligt
8 - 12	Middelhårdt	Hver 6. måned	Hver 6. måned	Hver 6. måned
12 - 18	Temmelig hårdt	Hver 6. måned	Hver 3. måned	Hver 3. måned
> 18	Hårdt	Hver 3. måned	Hver 2. måned	Hver måned

Hyppigheden af vejledende afkalkning er bestemt af vandets hårdhed og antallet af vaske pr. dag.

Skader som følge af tilkalkning er ikke dækket af garantien.

Anbefaling Miele vaskemiddel

Mieles vaskemidler er udviklet specielt til Mieles vaskemaskiner. Mieles vaskemidler kan købes via vores hjemmeside, ved telefonisk henvendelse til Miele Kundecenter (tlf.nr.: se omslaget) og hos Miele forhandleren.

	Miele UltraWhite	Miele UltraColor	Miele Cap 	Miele Cap 	Miele Cap 
Bomuld 	✓	✓	–	Ⓕ	Ⓗ
Bomuld	✓	✓	–	Ⓕ	Ⓗ
Strygelet	–	✓	–	Ⓕ	Ⓗ
Finvask	–	✓	Ⓐ, Ⓑ, Ⓒ	Ⓕ	–
Uld 	–	–	Ⓓ, Ⓔ	–	–
Skjorter	✓	✓	–	Ⓕ	Ⓗ
Ekspres 20	–	✓	–	Ⓕ	–
Mørkt/Denim	–	✓	–	Ⓕ	–
Outdoor	–	–	Ⓒ	–	–
Imprægnering	–	–	–	Ⓖ	–
Sportstøj	–	–	Ⓐ	–	–
Kun Skyl/Stivelse	–/–	–/–	–/–	Ⓕ/–	–/–

- ✓ Anbefales
- Anbefales ikke



- Ⓐ Sport
- Ⓑ Dun
- Ⓒ Outdoor
- Ⓓ WoolCare

- Ⓔ SilkCare
- Ⓕ Skyblemiddel
- Ⓖ Imprægnering
- Ⓗ Booster

Vaskemiddel

Vaskemiddelanbefalinger iht. regulativ (EU) nr. 1015/2010

Anbefalingerne gælder for temperaturområderne angivet i afsnittet Programoversigt.

	Universal-	Color-	Fin- og uld-	Special-
			vaskemiddel	
Bomuld 	✓	✓	-	-
Bomuld	✓	✓	-	-
Strygelet	-	✓	-	-
Finvask	-	-	✓	-
Uld 	-	-	✓	✓
Skjorter	✓	✓	-	-
Ekspres 20	-	✓ ¹⁾	-	-
Mørkt/Denim	-	✓ ¹⁾	-	✓
Outdoor	-	-	✓	✓
Sportstøj	-	-	✓	✓

✓ Anbefales

- Anbefales ikke

1) Flydende vaskemiddel

2) Vaskemiddel i pulverform

Skyllemiddel eller stivelse i slutningen af programmet

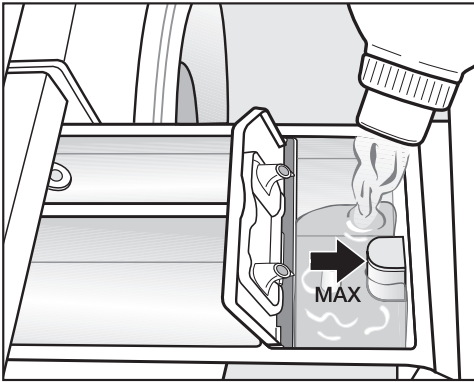

- Fyld skyllemiddel og flydende stivelse i kammer ☼, eller sæt den pågældende kapsel i. **Bemærk: Ikke over max.-markeringen.**

Midlet skylles ind med det sidste skyl. Ved programslut bliver en lille rest vand stående i kammer ☼.

Stivelse kan medføre tilklæbning af hæverten.

Rengør skyllemiddelkammeret efter flere gange vask med automatisk til-sætning af stivelse - specielt hæverten.

Separat dosering af skyllemiddel eller stivelse

Forbered stivelsen som angivet på emballagen.

Tip: Aktiver ved skyl med skyllemiddel tilvalg *Vand Plus*.

- Fyld skyllemiddel i kammer ☼, eller sæt kapslen i.
- Fyld flydende stivelse i kammer ☼ og stivelse i pulverform eller tyktflydende stivelse i kammer ☐.
- Vælg programmet *Kun skyl/Stivelse*.
- Korrigér om nødvendigt centrifuge-rings-hastigheden.
- Aktiver sensortasten *Cap* ☐, hvis der anvendes en kapsel.
- Berør *Start/Stop*-tasten.

Blegning/indfarvning

⚠ Blegemidler kan forårsage skader.

Blegemidler kan medføre korrosion i vaskemaskinen.

Anvend ikke blegemidler i vaskema-skinen.

Indfarvning i vaskemaskinen er kun til-ladt til husholdningsbrug. Saltet, der an-vendes ved indfarvningen, angriber rustfrit stål ved vedvarende brug. Overhold nøje farvemiddelproducentens angivelser ved indfarvning i vaskema-skinen.

Rengøring og vedligeholdelse

Kabinet og betjeningspanel rengøres

⚠ Risiko for elektrisk stød på grund af netspænding.

Der er netspænding på vaskemaskinen, når den er slukket.

Træk stikket ud inden rengøring og vedligeholdelse.

⚠ Skader på grund af indtrængende vand.

På grund af tryk fra en vandstråle kan der trænge vand ind i vaskemaskinen og beskadige komponenter.

Spul ikke vaskemaskinen med en vandstråle.

- Rengør kabinettet og betjeningspanelet med et mildt rengøringsmiddel eller sæbelud, og tør efter med en blød klud.
- Rengør tromlen med et egnet rengøringsmiddel til rustfrit stål.

⚠ Risiko for skader på grund af rengøringsmidler.

Rengøringsmidler med opløsningsmidler, rengøringsmidler med skurende virkning eller glas- eller universalrengøringsmidler kan beskadige kunststofoverflader og andre dele.

Undgå at anvende disse rengøringsmidler.

Sæbeskuffen rengøres

Vask ved lave vasketemperaturer og anvendelse af flydende vaskemidler fremmer kimdannelsen i sæbeskuffen.

- Rengør af hygiejniske grunde hele sæbeskuffen regelmæssigt.

Sæbeskuffen tages ud

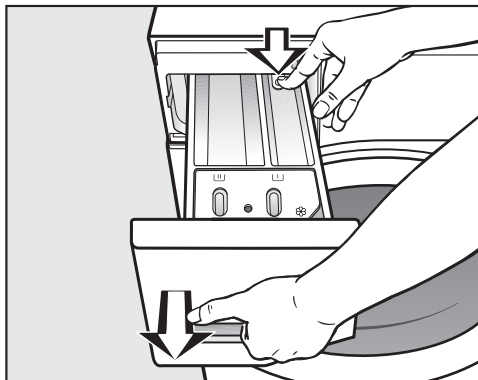

- Træk sæbeskuffen helt ud til "stoppet", tryk låseknappen ned, og tag sæbeskuffen ud.
- Rengør sæbeskuffen med varmt vand.

Rengøring og vedligeholdelse

Hævvert og kanal fra kammer ☼/☐ rengøres

Flydende stivelse medfører tilklæbning. Hævverten i kammer ☼/☐ fungerer ikke længere, og kammeret kan løbe over.

Rengør hævverten ekstra grundigt efter flere gange anvendelse af flydende stivelse.

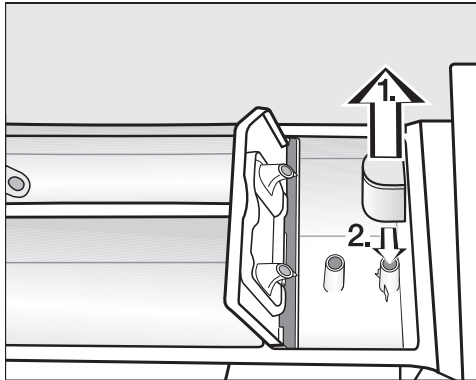

1. Træk hævverten ud af kammer ☼, og rengør den under rindende vand. Rengør også røret, som hævverten sættes ned over.
2. Sæt hævverten på igen.

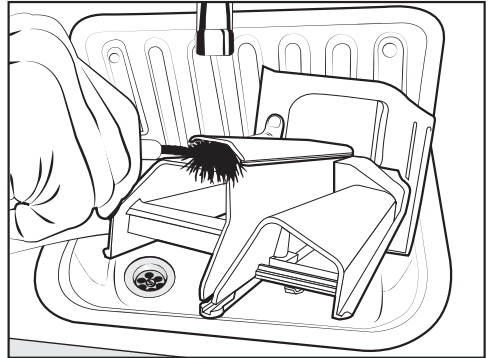

- Rengør skyllemiddelkanalen med varmt vand og en børste.

Rummet til sæbeskuffen rengøres

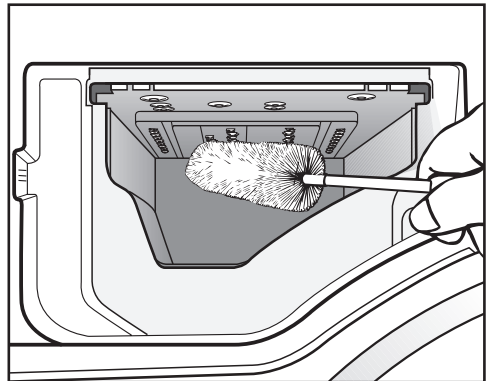

- Fjern sæberester og kalkaflejringer fra indskylningsdyserne i sæbeskuffen med en flaskebørste.
- Sæt sæbeskuffen i igen.

Tip: Lad sæbeskuffen være en smule åben, så den kan tørre.

Rengøring og vedligeholdelse

Tromlerengøring (Hygiejne-info)

Ved vask med lave temperaturer og/eller flydende vaskemiddel kan der opstå kim- og lugtdannelse i vaskemaskinen. Rengør vaskemaskinen ved hjælp af programmet *Bomuld 90 °C*. Dette bør gøres senest, når kontrollampen  lyser.

Filteret i vandtilløbet rengøres

Vaskemaskinen har to filtre til beskyttelse af tilløbsventilen. Disse filtre skal efterses ca. hvert halve år. Hvis der ofte forekommer vandafbrydelse, skal de efterses oftere.

Filteret i tilløbsslangen rengøres

- Luk vandhanen.
- Skru tilløbsslangen af vandhanen.

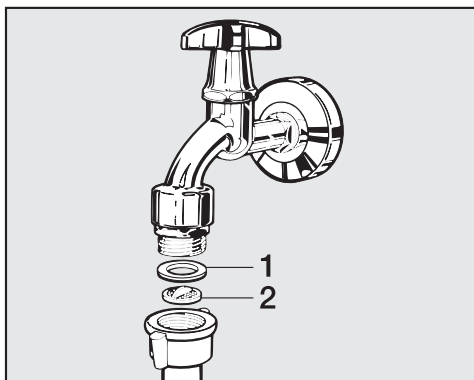

- Træk gummipakningen **1** ud.
- Tag fat i plastfilteret **2** med en spids-tang, og tag det ud.
- Rengør filteret.
- Sæt delene i i omvendt rækkefølge.

Filteret i magnetventilens tilløbsstuds rengøres:

- Skru forsigtigt den rillede plastmøtrik af tilløbsstudsens med en tang.

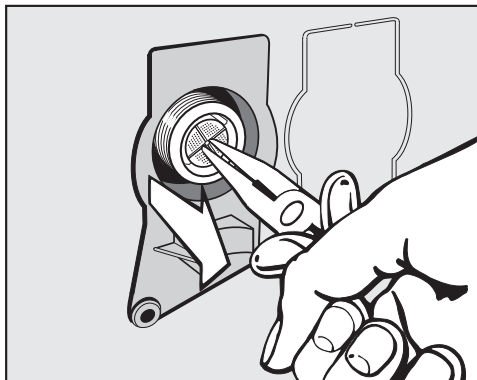

- Træk filteret ud med en spidstang.
- Rengør filteret.
- Sæt delene i i omvendt rækkefølge.

Åbn vandhanen langsomt efter rengøringen, og kontroller, om alle forskruninger sidder korrekt efter rengøringen. Efterstram forskruningerne, hvis der trænger vand ud.

Maskinen må **ikke** anvendes uden filtrene.

Hvad nu hvis . . .

De fleste fejl og funktionsforstyrrelser, der måtte opstå i den daglige drift, vil man selv kunne udbedre uden at bruge tid og penge på et servicebesøg.

Nedenstående skemaer kan være en hjælp, når årsagen til en fejl skal findes, og fejlen skal udbedres. Men husk:



 Reparationer på de elektriske dele må kun foretages af uddannede fagfolk. Reparationer foretaget af ukyndige kan medføre betydelig risiko for brugeren.

Vaskemaskinen vil ikke starte

Fejl	Årsag og udbedring
Betjeningspanelet forbliver mørkt.	Der er ingen strømtilførsel til vaskemaskinen. <ul style="list-style-type: none">■ Kontroller, om stikket er sat korrekt i.■ Kontroller, om sikringen er i orden.
	Vaskemaskinen er slukket automatisk af energisparehensyn. <ul style="list-style-type: none">■ Tænd vaskemaskinen igen ved at dreje programvælgeren.
I tidsdisplayet står skiftevis F og 34	Døren er ikke rigtigt lukket. Låsen er ikke gået rigtigt i hak. <ul style="list-style-type: none">■ Luk døren igen.■ Start programmet igen. Kontakt Miele Service, hvis fejlmeddelelsen vises igen.

Småfejl udbedres

Programstop og en fejlkontrollampe lyser i displayet

Fejl	Årsag og udbedring
Fejlkontrollampen  lyser, i tidsdisplayet står der skiftevis F og I0, og summeren lyder.	Vandtilløbet er blokeret eller hæmmet. <ul style="list-style-type: none">■ Kontroller, om vandhanen er åbnet nok.■ Kontroller, om der er knæk på tilløbsslangen.■ Kontroller, om vandtrykket er for lavt.
	Filteret i vandtilløbet er tilstoppet. <ul style="list-style-type: none">■ Rengør filteret.
Fejlkontrollampen  lyser, i tidsdisplayet står der skiftevis F og II, og summeren lyder.	Vandafløbet er blokeret eller hæmmet. Afløbsslangen ligger for højt. <ul style="list-style-type: none">■ Rengør afløbsfilter og -pumpe.■ Maks. udpumpningshøjde er 1 m.
Fejlkontrollampen  lyser, i tidsdisplayet står der skiftevis F og I3B, og summeren lyder.	Vandbeskyttelsessystemet har reageret. <ul style="list-style-type: none">■ Luk vandhanen.■ Kontakt Miele Service.
I tidsdisplayet står der skiftevis F og XXX, og summeren lyder.	Der foreligger en fejl. <ul style="list-style-type: none">■ Afbryd vaskemaskinen fra strømforsyningsnettet ved at trække netstikket ud af stikkontakten eller slukke for den tilhørende sikringsgruppe.■ Vent min. 2 min., inden vaskemaskinen tilsluttes strømforsyningsnettet igen.■ Tænd vaskemaskinen igen.■ Start programmet igen. Kontakt Miele Service, hvis fejlmeldingen vises igen.

Symbol i tidsdisplayet under programafviklingen

Melding	Årsag og udbedring
-0- lyser	<p>Programvælgeren blev drejet hen på en anden position efter programstart.</p> <ul style="list-style-type: none"> ■ Stil programvælgeren på den oprindelige position.
	<p>Programmet blev afbrudt.</p> <ul style="list-style-type: none"> ■ Åbn døren. ■ Luk døren.

Kontrollampe på betjeningspanelet lyser ved programslut



Fejl	Årsag og udbedring
Kontrollampen ☹ lyser.	<p>Der er for kraftig skumdannelse under vask.</p> <ul style="list-style-type: none"> ■ Doser mindre vaskemiddel til næste vask. Følg anvisningerne på emballagen.
Kontrollampen ☹ lyser.	<p>Der er i længere tid ikke blevet vasket ved en temperatur over 60 °C.</p> <ul style="list-style-type: none"> ■ Start programmet <i>Bomuld 90 °C</i> med Miele maskinrensning (IntenseClean) eller et universalvaskemiddel i pulverform for at undgå kim- og lugtdannelse i vaskemaskinen.

Småfejl udbedres

Generelle problemer med vaskemaskinen

Fejl	Årsag og udbedring
Vaskemaskinen lugter.	Der blev ikke reageret på kontrollampen ☒. Der er i længere tid ikke blevet vasket ved en temperatur over 60 °C. <ul style="list-style-type: none">■ Start programmet <i>Bomuld 90 °C</i> med Miele Maskinrengøring (IntenseClean) eller et universalvaskemiddel i pulverform for at undgå kim- og lugtdannelse i vaskemaskinen.
	Døren og sæbeskuffen blev lukket efter vask. <ul style="list-style-type: none">■ Lad døren og sæbeskuffen stå lidt åben, så de kan tørre.
Vaskemaskinen står uroligt under centrifugeringen.	Benene står ikke fast, og kontramøtrikken er ikke spændt. <ul style="list-style-type: none">■ Juster vaskemaskinen, og spænd kontramøtrikken.
Vaskemaskinen har ikke centrifugeret tøjet som normalt, og det er stadig vådt.	Ved slutcentrifugeringen blev der registreret en stor uligevægt, og centrifugeringshastigheden blev automatisk reduceret. <ul style="list-style-type: none">■ Fyld altid store og små stykker tøj i tromlen for at opnå en bedre fordeling af tøjet.
Der høres usædvanlig pumpestøj.	Dette er ingen fejl! Støj i starten og i slutningen af udpumpningen er normalt.
Der er større rester vaske­middel tilbage i sæbeskuffen.	Vandtrykket er ikke tilstrækkeligt. <ul style="list-style-type: none">■ Rengør filteret i vandtilløbet.■ Vælg tilvalg <i>Vand Plus</i>.
	Vaskemiddel i pulverform er tilbøjeligt til at klumpe, hvis det kommer i forbindelse med blødgøringsmiddel. <ul style="list-style-type: none">■ Rengør sæbeskuffen, og hæld fremover først vaske­middel og derefter blødgøringsmiddel i.

Generelle problemer med vaskemaskinen

Fejl	Årsag og udbedring
Skyllemidlet skylles ikke helt ind, eller der er for meget vand tilbage i kammer .	Hæverten sidder ikke korrekt, eller den er tilstoppet. <ul style="list-style-type: none"> ■ Rengør hæverten, se afsnittet Rengøring og vedligeholdelse, punktet Sæbeskuffen rengøres.
Ved programslut er der stadig væske i kapslen.	Afløbsrøret i sæbeskuffen, hvor kapslen sættes på, er tilstoppet. <ul style="list-style-type: none"> ■ Rengør røret.
	Ikke en fejl! Af tekniske grunde er der altid en smule vand tilbage i kapslen.
Der er vand ved siden af cap'en i kammeret til skyllemiddel.	Sensortasten <i>Cap</i>  blev ikke aktiveret, eller den tomme kapsel blev ikke fjernet efter den seneste vask. <ul style="list-style-type: none"> ■ Vær ved næste isætning af kapslen opmærksom på, at sensortasten <i>Cap</i>  skal aktiveres. ■ Tag kapslen ud efter hver vask, og smid den ud.
	Afløbsrøret i sæbeskuffen, hvor kapslen sættes på, er tilstoppet. <ul style="list-style-type: none"> ■ Rengør røret.

Småfejl udbedres

Et utilfredsstillende vaskeresultat

Fejl	Årsag og udbedring
Tøjet bliver ikke rent med flydende vaskemiddel.	Flydende vaskemiddel indeholder ikke blegemiddel. Derfor fjernes fx frugt-, kaffe- eller tepletter ikke altid. <ul style="list-style-type: none">■ Brug i stedet vaskemiddel i pulverform med blegemiddel.■ Anvend en tilsvarende kapsel, eller fyld pletfjerner i kammer .■ Kom aldrig flydende vaskemiddel og pletfjerner sammen i sæbeskuffen.
Efter vask sidder der grå, seje ansamlinger på tøjet.	Der har været doseret for lidt vaskemiddel. Tøjet har været kraftigt tilsmudset med fedt (olie, salve). <ul style="list-style-type: none">■ Til denne form for snavs tilsættes enten mere vaskemiddel, eller der kan anvendes flydende vaskemiddel.■ Start inden næste vask et vaskeprogram ved 60 °C uden tekstiler i maskinen og med flydende vaskemiddel.
Efter vask sidder der hvide ansamlinger, der ligner vaskemiddel, på mørkt tøj.	Vaskemidlet indeholder uopløselige bestanddele til blødgøring af vandet (zeolit). Disse rester har sat sig fast på tøjet. <ul style="list-style-type: none">■ Forsøg at fjerne resterne med en børste, når tøjet er tørt.■ Brug i stedet et vaskemiddel uden zeolit. Flydende vaskemiddel indeholder som regel ikke zeolit.■ Vask tøjet med programmet <i>Mørkt/Denim</i>.

Døren kan ikke åbnes.

Fejl	Årsag og udbedring
<p>Døren kan ikke åbnes under det igangværende program.</p>	<p>Tromlen er låst under vaskeprocessen.</p> <ul style="list-style-type: none"> ■ Berør sensortasten <i>Start/Stop</i>, og stop programmet. <p>Programmet stoppes, døren låses op og kan åbnes.</p> <p>Der er vand i tromlen, og vaskemaskinen kan ikke pumpe vandet ud.</p> <ul style="list-style-type: none"> ■ Rengør afløbsfilter og -pumpe som beskrevet i afsnittet <i>Døren åbnes ved tilstoppet afløb og/eller strømafbrydelse</i>.
<p>Efter et programstop vises blinkende bjælker <i>---</i> i tidsdisplayet.</p>	<p>For at undgå forbrændinger kan døren ikke åbnes, når vandtemperaturen er over 55 °C.</p> <ul style="list-style-type: none"> ■ Vent, indtil temperaturen i tromlen er faldet, og de blinkende bjælker i tidsdisplayet slukker.
<p>I tidsdisplayet står skiftevis <i>F</i> og <i>35</i></p>	<p>Dørlåsen er blokeret.</p> <ul style="list-style-type: none"> ■ Kontakt Miele Service.

Småfejl udbedres

Døren åbnes ved tilstoppet afløb og/eller strømafbrydelse

- Sluk vaskemaskinen.

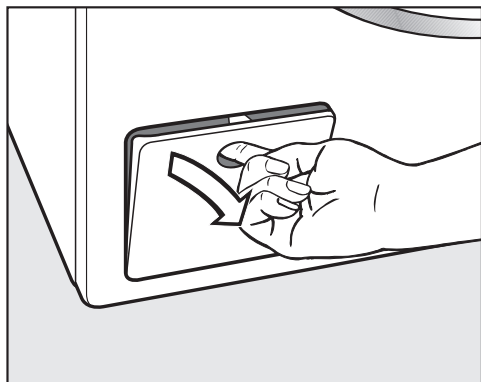

- Åbn klappen til afløbspumpen.

Tilstoppet afløb

Hvis afløbet er tilstoppet, kan der være en stor mængde vand i vaskemaskinen.

 Fare for forbrænding på grund af varmt vaskevand.

Hvis der kort forinden er blevet vasket med høje temperaturer, er det udløbende vaskevand meget varmt. Vær forsigtig, når vaskevandet lukkes ud.

Filteret tømmes

Drej ikke afløbsfilteret helt ud.

- Stil en beholder under klappen, fx en bradepande.

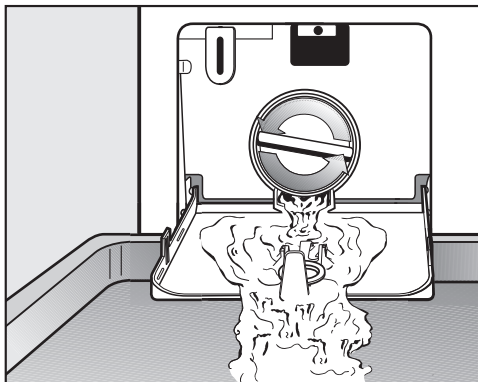

- Åbn langsomt afløbsfilteret, indtil vandet løber ud.
- Drej afløbsfilteret til igen for at stoppe vandudløbet.

Når der ikke længere løber vand ud:

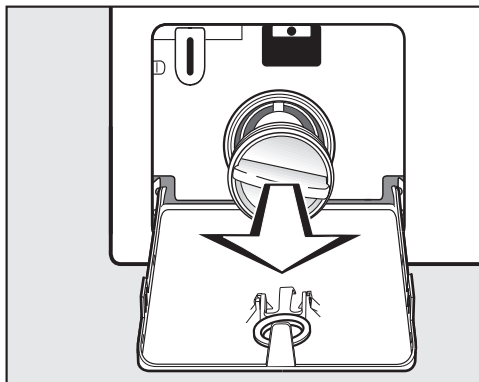

- Drej afløbsfilteret helt ud.

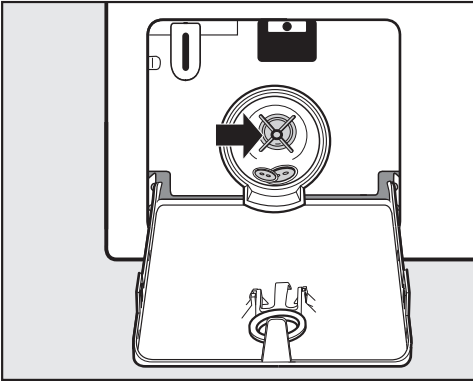

- Rengør afløbsfilteret grundigt.
- Kontroller, om vingen på afløbspumpen kan drejes let; fjern eventuelle fremmedlegemer (knapper, mønter osv.), og rengør filterrummet.
- Sæt afløbsfilteret korrekt i igen, og drej det til.
- Luk klappen til afløbspumpen.

⚠ Risiko for skader på grund af udtrængende vand.

Hvis afløbsfilteret ikke sættes i igen og drejes til, løber vandet ud af vaskemaskinen.

Sæt afløbsfilteret korrekt i igen, og drej det til.

Døren åbnes

⚠ Fare for at komme til skade på den roterende tromle.

Hvis der tages fat i tromlen, mens den stadig drejer rundt, er der stor fare for at komme til skade.

Man skal altid sikre sig, at tromlen står stille, inden tekstilerne tages ud.

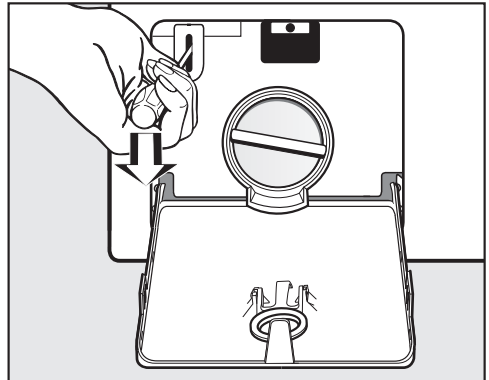

- Udløs døren med en skruetrækker.
- Åbn døren.

Kontakt i tilfælde af fejl

Kontakt forhandleren eller Miele Kundecenter, hvis det ikke er muligt selv at udbedre fejlen.

Telefonnummeret til Miele Kundecenter fremgår af omslaget til denne dokumentation.

Model og fabrikationsnummer bedes oplyst ved henvendelse til Miele Kundecenter. Begge oplysninger findes på typeskiltet.

Typeskiltet kan ses over dørglasset, når døren er åben.

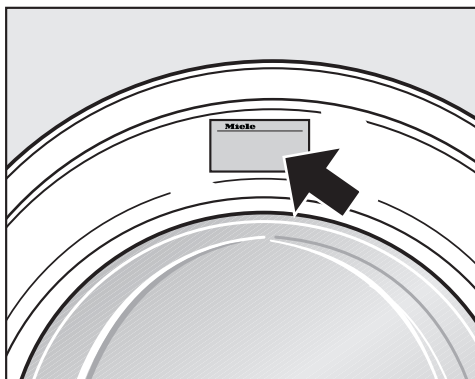

Ekstra tilbehør

Til denne vaskemaskine findes der tilbehør, som kan købes hos Miele forhandlerne eller ved telefonisk henvendelse til vores kundecenter (tlf.nr.: se omslaget).

Miele Service

- Service inden for kort tid
- Lokale Miele-serviceteknikere i landsdækkende servicenet
- Teknikerne er specialuddannede i Miele's produkter
- Centralt dirigerede servicevogne
- Stor reservedelsbeholdning i servicevognen
- Originale Miele-reservedele
- 24 måneders garanti på alle fabriksnye Miele-produkter, -reservedele og reparationer
- Garanteret levering af reservedele i mange år efter at produktet er taget ud af salgsprogrammet

Reparationservice

Får du brug for reparationservice, klarer vi det hurtigt med egen serviceafdeling. Vi har over hele landet mere end 60 lokalt boende serviceteknikere og er derfor altid tæt på kunderne. Ventetiden på at få besøg af en servicetekniker er normalt kun ganske få dage, så dit produkt hurtigt er klar til brug igen. Dette kan vi gøre i kraft af vores store stab af serviceteknikere, som kører i centralt dirigerede servicevogne.

Teknikeren medbringer en stor mængde originale Miele-reservedele i sin servicevogn. Dette bevirker, at langt de fleste reparationer klares med det samme uden yderligere servicebesøg.

Rygraden i god service er dygtige serviceteknikere. Alle vores teknikere har en relevant faglig håndværksmæssig uddannelse, og denne suppleres løbende med Miele's egen uddannelse i drift, vedligeholdelse og reparation af vores produkter. Du kan derfor også altid få råd og vejledning om produkternes drift og vedligeholdelse.

Servicebestilling

Bestilling af servicebesøg kan foretages hos Miele Kundecenter:

- info@miele.dk
- tlf. 43 27 13 10, hverdage ml. kl. 8:00 og kl. 16:00 (fredag 15:30)

Miele's garanti

De efterfølgende bestemmelser om garanti omfatter udelukkende fabriksnye produkter. Garantien er gældende 24 mdr. fra købsdato, når der forevises kvittering, regning eller tilsvarende, hvoraf købsdato fremgår. Funktionssvigt på produkterne, der skyldes installationsmæssige forhold, dækkes ikke af garantien. Garantien indskrænker ikke købers rettigheder if. lovgivningen over for Miele.

Service / Garanti

Miele's garanti omfatter:

Fabriksnye produkter beregnet til private husholdninger og anvendt til rette formål. Fabrikations- og materialefejl, såfremt disse fejl konstateres under produktets normale brug.

For mindre øer, hvor færgetransport er påkrævet, Grønland og Færøerne gælder dog særlige bestemmelser.

Miele's garanti indebærer:

For store produkter betaler Miele alle udgifter til reservedele, arbejds løn og rejseudgifter for tekniker. Såfremt Miele skønner det nødvendigt, at produktet sendes til et Miele værksted, betaler Miele alle fragtudgifter hertil. For små produkter betaler Miele alle udgifter til reservedele og arbejds løn, hvorimod fremsendelse af produktet sker for købers regning og risiko. Efter udbedring af fejlen sker returnering af produktet for Miele's regning og risiko. Dele udskiftet ved en sådan reparation tilhører Miele.

Miele's garanti omfatter ikke:

- Fejl eller skader opstået direkte eller indirekte som følge af overlast, fejlbehandling, misbrug, skødesløs behandling, mangelfuld vedligeholdelse, fejlagtig indbygning, opstilling og tilslutning, spændingsvariationer og elektriske forstyrrelser eller ved reparation udført af andre end de af Miele autoriserede teknikere.
- Fejl eller skader opstået som følge af erhvervsmæssig eller anden brug af produkter, der er beregnet til private husholdninger.
- Erstatning for eventuelle følgeskader, herunder skader på andre genstande, driftstab etc., medmindre andet er lovmæssigt fastlagt.

Uberettiget tilkaldelse af Miele Service:

Inden Miele Service tilkaldes, kontrolleres de fejlmuligheder, det er muligt selv at udbedre. Såfremt kravet om udbedring er uberettiget, eksempelvis hvis produktets svigt skyldes en defekt sikring eller et defekt afløb, påhviler det kunden selv at betale de omkostninger, der er forbundet med at have tilkaldt service.

Transportskader:

Skulle produktet have fået en transport-skade under en transport, som køber selv har sørget for, rettes omgående henvendelse til den forhandler, hvor produktet er købt.

Lov om køb:

Bestemmelserne vedrørende garanti er gældende fra ikrafttrædelse af Lov om køb år 2002. Garantien fratager ikke køber adgang til at gøre et eventuelt ansvar efter købeloven gældende over for den forhandler, hvor produktet er købt. Henvendelse til Miele A/S virker samtidig som reklamation over for forhandleren.

Indberetning:

Ønskes fejlen ikke afhjulpnet omgående, skal eventuelle krav i henhold til Miele's garanti sammen med den fornødne dokumentation for købsdato være indsendt skriftligt inden garantiens udløb til

Miele A/S

Erhvervsvej 2, Postboks 1371

DK - 2600 Glostrup.

Installation

Front

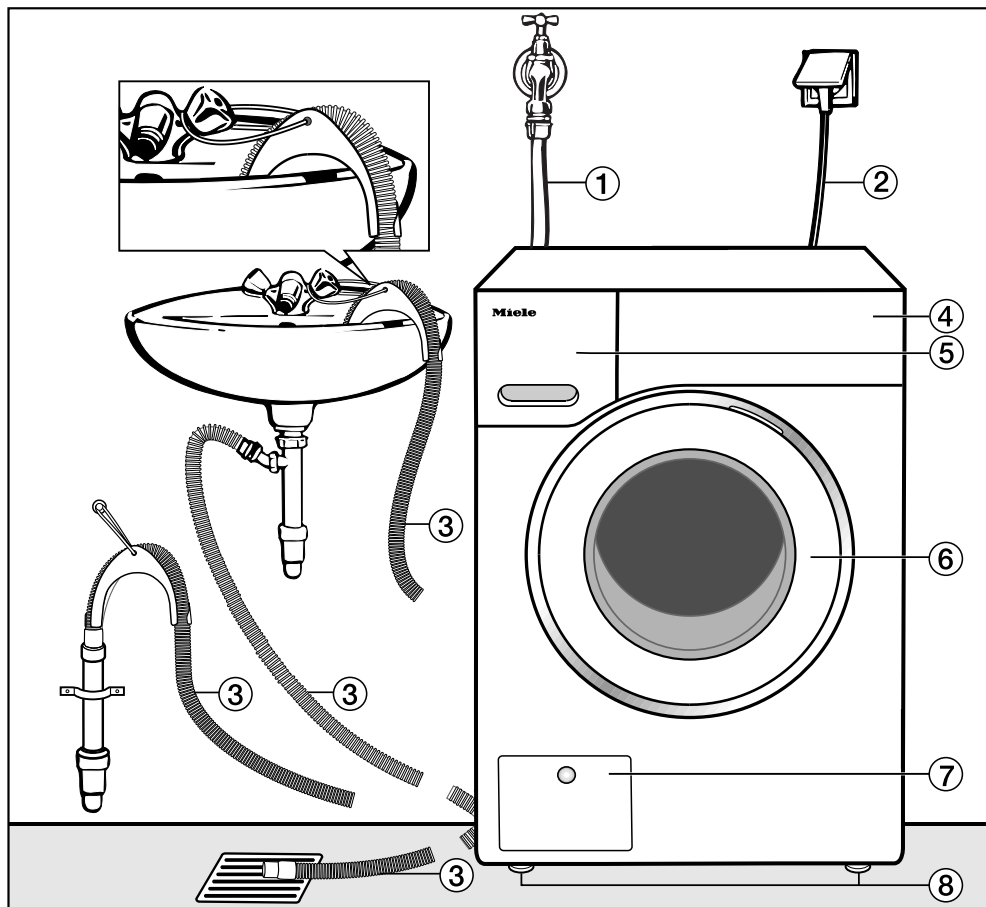

① Tilløbsslange (trykfast op til 7.000 kPa)

② Eltilslutning

③ Afløbsslange med rørbøjning (aftage-
lig) med afløbsmuligheder

④ Betjeningspanel

⑤ Sæbeskuffe

⑥ Dør

⑦ Klap til afløbsfilter, afløbspumpe og
nøddløser

⑧ Fire indstillelige ben

Bagside

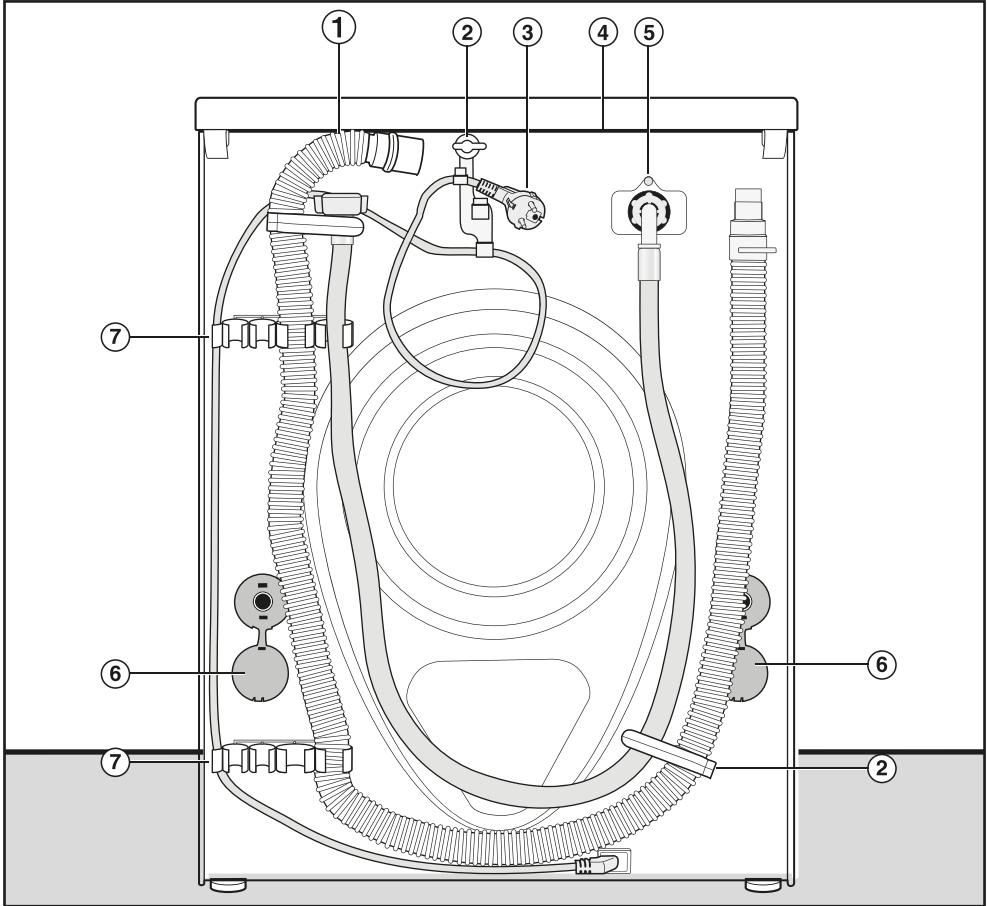

- ① Slange til afløbsvand
- ② Transportholdere til til- og afløbsslanger
- ③ Eltilslutning
- ④ Topplade med gribeåbninger til transport
- ⑤ Tilløbsslange (trykfast op til 7.000 kPa)
- ⑥ Drejesikringer med transportstænger
- ⑦ Transportholdere til til- og afløbsslanger og holder til afmonteret transportsikring.

Installation

Opstillingssted

Som opstillingsflade er et betongulv bedst egnet. Dette kommer i modsætning til trægulve eller anden "blød" gulvbelægning kun sjældent i svingning ved centrifugering.

Bemærk:

- Opstil vaskemaskinen lodret og i vater.
- Opstil ikke vaskemaskinen på bløde gulvbelægninger, da den ellers vil vibrere under centrifugeringen.

Ved opstilling på gulvbrædder:

- Opstil vaskemaskinen på en krydsfinérplade (min. 59 x 52 x 3 cm). Pladen skal spænde over flest mulige gulvbrædder og må ikke kun fastgøres til gulvbrædderne, men også til gulvstrøerne.

Tip: Opstil om muligt maskinen i et hjørne. Der er stabiliteten størst på enhver form for gulvbelægning.

⚠ Der er fare for at komme til skade, hvis vaskemaskinen ikke står fast.

Ved opstilling på en sokkel på opstillingsstedet (betonsokkel eller muret sokkel) skal vaskemaskinen fastmonteres, så den ikke kan falde eller rutsje ned.

Fastmonter vaskemaskinen med en monteringsbøjle (monteringsæt til gulvfastgørelse) (kan købes hos Miele forhandleren eller ved telefonisk henvendelse til Miele Kundecenter (tlf.nr. findes på omslaget)).

Vaskemaskinen transporteres til opstillingsstedet

⚠ Fare for at komme til skade, hvis toppladen ikke sidder fast.

Den bageste fastgørelse på toppladen kan revne på grund af ydre omstændigheder. Toppladen kan knække, hvis der løftes i den.

Kontroller, inden der løftes, om gribeområdet er stabilt.

- Bær vaskemaskinen i de forreste maskinben og det bageste gribeområde.

Transportsikringen fjernes

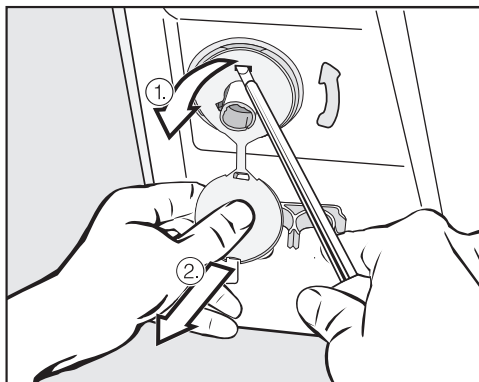

- Fjern venstre og højre drejesikring.

1. Træk i proppen til drejesikringen, og
2. løsn den øverste og nederste tap med en skruetrækker.

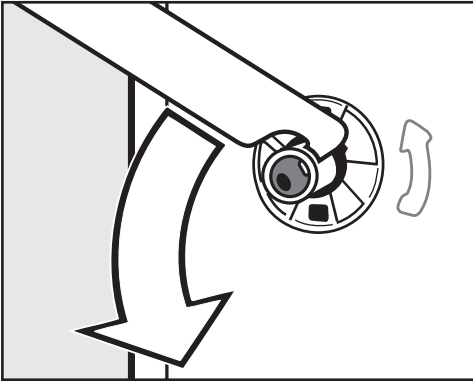

- Drej venstre transportstang 90° med vedlagte værktøj, og

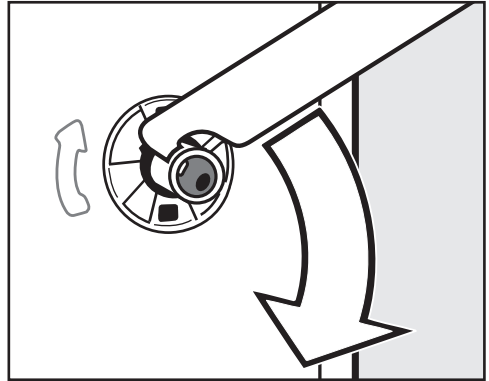

- Drej højre transportstang 90°, og

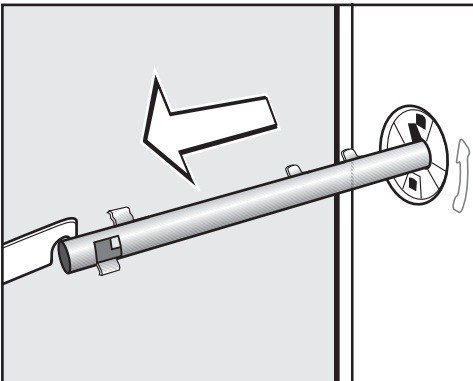

- træk transportstangen ud.

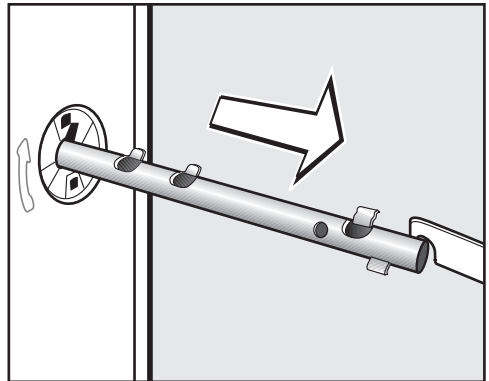

- træk transportstangen ud.

Installation

⚠ Fare for at komme til skade på skarpe kanter.

Hvis hullerne ikke tildækkes, er der fare for at komme til skade, hvis der tages fat i dem.

Luk hullerne til transportstængerne.

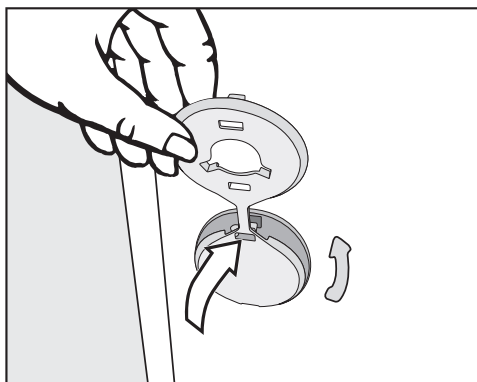

- Luk hullerne til med propperne.

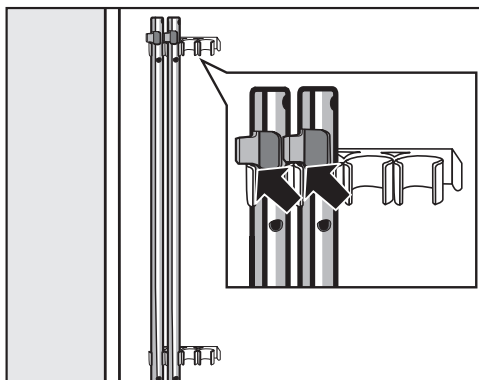

- Fastgør transportstængerne på vaskemaskinens bagvæg. Sørg for, at den øverste tap ligger over holderen.

⚠ Risiko for skader på grund af forkert transport.

Vaskemaskinen kan blive beskadiget, hvis den transporteres uden transportstænger.

Gem transportsikringen. Monter transportstængerne igen, inden vaskemaskinen transporteres (fx ved flytning).

Transportsikring monteres

Transportsikringen monteres i omvendt rækkefølge.

Justering

Vaskemaskinen skal stå i vater for at sikre en upåklagelig funktion.

Ukorrekt opstilling øger vand- og strømforbruget, og vaskemaskinen kan “vandre”.

Ben(ene) skrues ud, og kontramøtrikken spændes

Vaskemaskinen justeres med de fire ben. Ved levering er alle fire ben skruet ind.

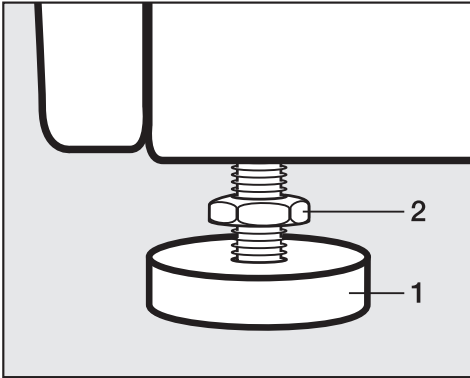

- Drej kontramøtrikken **2** i urets retning med den medfølgende gaffelnøgle. Skru kontramøtrikkerne **2** ud sammen med ben **1**.

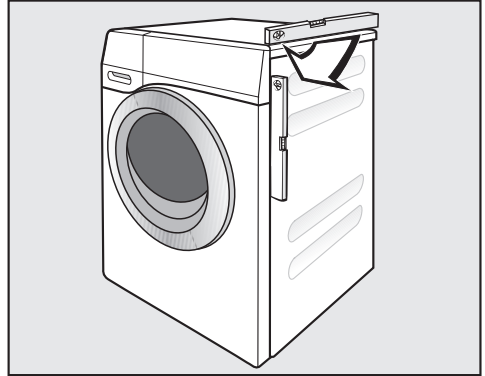

- Kontroller med et vaterpas, om vaskemaskinen står i vater.
- Hold ben **1** fast med en papegøjertang. Stram møtrik **2** igen mod kabinettet med gaffelnøglen.

⚠ Risiko for skader, hvis vaskemaskinen ikke er justeret korrekt.

Hvis kontramøtrikkerne ikke er spændt, er der fare for, at vaskemaskinen kan “vandre”.

Spænd alle fire kontramøtrikker på benene mod kabinettet. Kontroller også de ben, der ikke blev skruet ud ved justeringen.

Installation

Indbygning under en bordplade

⚠ Fare for elektrisk stød på grund af fritliggende ledninger
Ved demonteret topplade kan strømførende dele berøres.
Demonter ikke vaskemaskinens topplade.

Denne vaskemaskine kan skubbes helt ind under en bordplade (med toppladen), hvis der er tilstrækkelig plads under bordpladen.

Vaske/tørre-søjle

Vaskemaskinen kan bygges sammen med en Miele tørretumbler til en vaske/tørre-søjle. Hertil kræves et Miele sammenbygningssæt* (WTV).

Alle dele mærket med * kan købes hos Miele forhandleren eller ved henvendelse til vores kundecenter (tlf.nr.: se omslaget).

Bemærk:

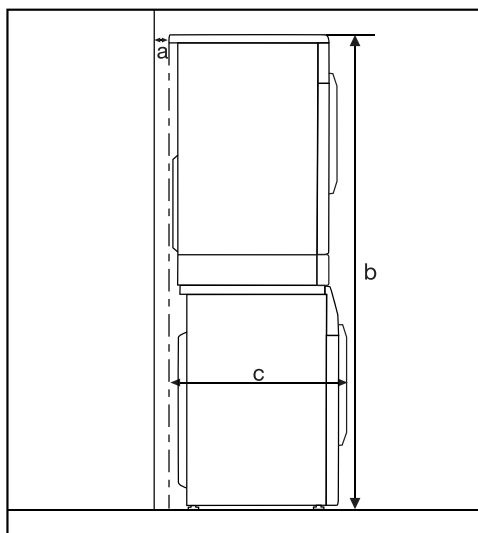

- a** = min. 2 cm
- b** = WTV enkelt : 172 cm
WTV skuffe: 181 cm
- c** = 68 cm

Vandbeskyttelsessystem

Miele vandbeskyttelsessystem giver en omfattende beskyttelse mod vand-skader på opstillingsstedet.

Systemet består hovedsageligt af følgende dele:

- Tilløbsslangen
- Elektronikken og ud- og overløbsbeskyttelsen
- Afløbsslangen

Tilløbsslangen

- Beskyttelse mod at slangen revner

Tilløbsslangen har et sprængningstryk over 7.000 kPa.

Elektronikken og kabinettet

- Bundkarret
Vand, der løber ud på grund af en utæthed i vaskemaskinen, opfanges i bundkarret. En svømmerafbryder slår vandtilløbsventilerne fra. Der er spærret for yderligere vandtilførsel; vandet i vaskekarret pumpes ud.
- Overløbsbeskyttelse
Denne forhindrer, at vaskemaskinen løber over på grund af ukontrolleret vandtilløb. Hvis vandstanden stiger over et bestemt niveau, aktiveres afløbspumpen, og vandet pumpes ud.

Afløbsslangen

Afløbsslangen er sikret via et ventilationssystem, og dette forhindrer, at vaskemaskinen tømmes helt.

Installation

Vandtilløb

Vaskemaskinen opfylder gældende DIN-norm og kan derfor tilsluttes uden kontraventil.

Flydetrykket skal være min. 100 kPa og må ikke overstige 1.000 kPa. Hvis det er højere end 1.000 kPa overtryk, skal der monteres en trykreduktionsventil.

Tilslutning skal foretages med en ¾"-forskrunding. Hvis denne mangler, må vaskemaskinen kun tilsluttes vandinstallationen af en uddannet fagmand.

Skrueforbindelsen står under vandtryk.

Kontroller derfor, om den er tæt, ved langsomt at åbne for vandhanen. Ret om nødvendigt på pakningen og forskrundingen.

Vaskemaskinen er ikke egnet til varmtvands tilslutning.

Tilslut ikke vaskemaskinen til varmtvands tilslutning.

Vedligeholdelse

Anvend ved udskiftning kun Miele originalslange med et sprængningstryk på over 7.000 kPa.

 Risiko for skader på grund af snavs i vandet.

For at beskytte vandtilløbsventilen har vaskemaskinen et filter i tilløbsslangens frie ende og et filter i tilslutningsstudsens.

Fjern ikke disse to filtre.

Tilbehør - Slangeforlængelse

Slanger på 2,5 eller 4,0 m længde kan købes som tilbehør ved telefonisk henvendelse til vores kundecenter (tlf.nr. findes på omslaget).

Vandafløb

Vaskevandet pumpes ud gennem en afløbspumpe med 1 m udpumpningshøjde. Slangen skal lægges uden knæk for at undgå blokering af vandafløbet. Slangen kan om nødvendigt forlænges op til 5 m. Tilbehør kan købes hos Miele forhandlere eller ved telefonisk henvendelse til vores kundecenter (tlf.nr. findes på omslaget).

Til afløbshøjder over 1 m (op til 1,8 m maks. udpumpningshøjde) kan der købes en reservedelsafløbspumpe ved telefonisk henvendelse til vores kundecenter.

Ved en udpumpningshøjde på 1,8 m kan slangen forlænges op til 2,5 m. Tilbehør kan købes hos Miele forhandlere eller ved telefonisk henvendelse til vores kundecenter (tlf.nr. findes på omslaget).

Muligheder for vandafløb:

1. Slangen hænges over kanten på en vask:

Bemærk:

- Fastgør slangen, så den ikke glider ned!
- Hvis vandet tømmes ud i en vask, skal det kunne løbe hurtigt nok ud. I modsat fald kan vandet løbe over, eller en del af det udpumpede vand kan suges tilbage i vaske-maskinen.

2. Tilslutning til et plastafløbsrør med gumminippel (vandlås er ikke ubetinget nødvendig).
3. Lægges til et gulvafløb.
4. Tilslutning til en vask med gumminippel.

Bemærk:

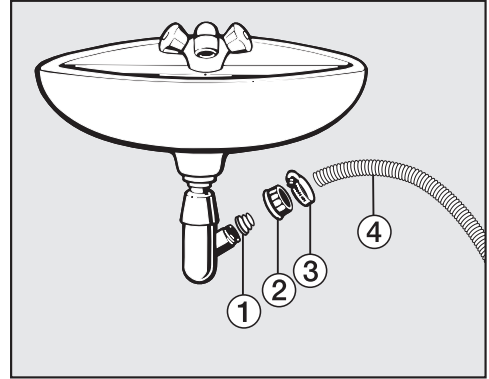

① Adapter

② Omløbermøtrik

③ Spændbånd

④ Slangeende

- Monter adapteren ① på vandlåsen med omløbermøtrikken ②.
- Sæt slangeenden ④ på adapteren ①.
- Skru spændbåndet ③ fast lige bag omløbermøtrikken med en skruetrækker.

Installation

Eltilslutning

Vaskemaskinen leveres med et stik godkendt i EU, som dog ikke må anvendes i en dansk installation, da maskinen derved ikke jordforbindes iht. Stærkstrømsbekendtgørelsen. Udskiftning til dansk stik skal foretages af en uddannet fagmand. Alternativt kan der anvendes en adapter til overgang mellem Schuko-stikprop og dansk jordings-system. En sådan kan bestilles ved telefonisk henvendelse til vores kundecenter (tlf.nr. findes på omslaget).

 Brandfare på grund af overopvarmning.

Hvis vaskemaskinen anvendes med stikdåser eller forlængerledninger kan det medføre overbelastning af ledningerne.

Af sikkerhedsgrunde må der ikke anvendes stikdåser eller forlængerledning.

Opstil vaskemaskinen, så stikkontakten er frit tilgængelig.



Den elektriske montering skal foretages i henhold til Stærkstrømsbekendtgørelsen af en uddannet fagmand.

En beskadiget tilslutningsledning må kun udskiftes med en speciel ledning af samme type (kan købes ved telefonisk henvendelse til vores kundecenter (tlf.nr. findes på omslaget)). Af sikkerhedsmæssige grunde må ledningen kun udskiftes af Miele Service eller en anden uddannet fagmand.

Nominal effekt og sikring fremgår af typeskiltet. Sammenlign oplysningerne på typeskiltet med elnettets data.

Skal ekstrabeskyttes, jf. Stærkstrømsbekendtgørelsen.

Forbrugsdata

		Tøj- mængde	Energi	Vand	Programtid	Restfug- tighed
		kg	kWh	Liter	t.:min.	%
Bomuld  *	60 °C	7,0	0,90	50	2:59	53
	60 °C	3,5	0,88	48	2:59	53
	40 °C	3,5	0,50	40	2:59	53
Bomuld	90 °C	7,0	2,00	50	2:29	53
	60 °C	7,0	1,20	50	2:29	53
	60 °C	3,5	1,00	48	2:19	53
	40 °C	7,0	0,95	53	2:39	53
	20 °C	7,0	0,35	53	2:39	53
Strygelet	30 °C	3,5	0,45	52	1:59	30
Finvask	30 °C	2,0	0,25	30	1:09	–
Uld 	30 °C	2,0	0,23	35	0:38	–
Ekspres 20 ¹⁾	40 °C	3,5	0,34	30	0:20	–
Skjorter	60 °C	2,0	0,77	40	1:31	–

1) Tilvalg Kort aktiveret

Ovenstående forbrugsdata kan afvige fra de angivne værdier alt efter vandtryk, vandhårdhedsgrad, vandets tilløbstemperatur, rumtemperatur, vasketøjets art og mængde, svingninger i netspændingen og valgte tilvalg.

Oplysning til testinstitutter:

* Testprogram iht. EN 60456 og energimærkning iht. direktiv 1061/2010

Tekniske data

Højde	850 mm
Bredde	596 mm
Dybde	636 mm
Dybde med åben dør	1.054 mm
Højde uden topplade	850 mm
Indbygningsbredde	600 mm
Vægt	ca. 100 kg
Kapacitet	7 kg tørt tøj
Tilslutningsspænding	Se typeskiltet
Tilslutningsværdi	Se typeskiltet
Sikring	Se typeskiltet
Forbrugsdata	se afsnittet Forbrugsdata
Vandtryk min.	100 kPa
Vandtryk maks.	1.000 kPa
Længde på tilløbsslangen	1,60 m
Længde på afløbsslangen	1,50 m
Længde på tilslutningsledningen	2,00 m
Maksimal udpumpningshøjde	1,00 m
Maksimal udpumpningslængde	5,00 m
LED kontrollamper	Klasse 1
Godkendelser	Se typeskiltet

Datablad til husholdningsvaskemaskiner

efter delegeret forordning (EU) nr. 1061/2010

MIELE	
Modelidentifikation	WDB 037 Active Living
Nominel kapacitet ¹	7,0 kg
Energieffektivitetsklasse	
A+++ (bedste klasse) til D (dårligste klasse)	A+++
Årligt energiforbrug (AE _c) ²	175 kWh/år
Energiforbrug for 60 °C-normalprogrammet til bomuld ved hel fyldning	0,90 kWh
Energiforbrug for 60 °C-normalprogrammet til bomuld ved halv fyldning	0,88 kWh
Energiforbrug for 40 °C-normalprogrammet til bomuld ved halv fyldning	0,50 kWh
Vægtet effektforbrug i slukket tilstand (P _o)	0,30 W
Vægtet effektforbrug i left on-tilstand (P)	0,30 W
Vægtet årligt vandforbrug (AW _c) ³	10.340 Liter/år
Centrifugeringsevne	
A (bedste klasse) til G (dårligste klasse)	B
Maksimal centrifugeringshastighed ⁴	1.400 1/min
Restfugtighed ⁴	53 %
Normalprogrammet, som energimærket og oplysningskemaet henviser til ⁵	Bomuld 60/40 med pil
Programvarighed for normalprogrammet	
60 °C-normalprogram til bomuld ved hel fyldning	179 min
60 °C-normalprogram til bomuld ved halv fyldning	179 min
40 °C-normalprogram til bomuld ved halv fyldning	179 min
Varighed af left on-tilstanden (T _i) ⁶	15 min
Emission af luftbåren støj	
Vask ⁷	50 dB(A) re 1 pW
Centrifugering ⁷	74 dB(A) re 1 pW
Apparat til indbygning	-
Dette produkt frigiver ikke sølvioner under vaskecyklussen.	

- Ja, udstyret hermed

¹ i kg for 60 °C-normalprogrammet til bomuld ved hel fyldning eller for 40 °C-normalprogrammet til bomuld ved hel fyldning, hvis sidstnævnte er lavere

Tekniske data

- ² baseret på 220 normale vaskecykluser for 60 °C- og 40 °C-normalprogrammerne til bomuld ved hel og halv fyldning, og forbruget i laveffekttilstandene. Det faktiske energiforbrug afhænger af, hvorledes maskinen benyttes.
- ³ baseret på 220 normale vaskecykluser for 60 °C- og 40 °C-programmerne til bomuld ved hel og halv fyldning. Det faktiske vandforbrug afhænger af, hvorledes maskinen benyttes.
- ⁴ I 60 °C-normalprogrammet til bomuld ved hel fyldning eller 40 °C-normalprogrammet til bomuld ved halv fyldning, hvis værdien for sidstnævnte er lavere, og restfugtigheden for 60 °C-normalprogrammet til bomuld ved hel fyldning eller 40 °C-normalprogrammet til bomuld ved halv fyldning, hvis værdien for sidstnævnte er højere.
- ⁵ Disse programmer er egnet til vask af normalt snavset bomuldstøj og er de mest effektive programmer med hensyn til det kombinerede energi- og vandforbrug.
- ⁶ hvis husholdningsvaskemaskinen er udstyret med et energistyringssystem
- ⁷ i 60 °C-normalprogrammet til bomuld ved hel fyldning

Med programmeringsfunktionerne kan vaskemaskinens elektronik tilpasses til de skiftende behov. Programmeringsfunktionerne kan når som helst ændres.

Programmeringen foretages i 8 trin (1, 2, 3 ... 8) ved hjælp af sensortasterne.

Opstart af programmeringsniveau

Forudsætning:

- Vaskemaskinen er tændt (programvælgeren står på et vaskeprogram).
- Vaskemaskinens dør er åbnet.

1 Berør sensortasten *Start/Stop*, og hold fingeren på den under trin 2-3.

2 Luk døren til vaskemaskinen.

Vent, indtil sensortasten *Start/Stop* lyser konstant ...

3 ... og slip herefter sensortasten *Start/Stop*.

I tidsdisplayet lyser *P13* i ca. 4 sek.

Programmeringsfunktion fra- og tilvælges

Programmeringsfunktionens nummer vises i tidsdisplayet med *P* efterfulgt af et tal, fx *P13*.

4 Den næste eller forrige programmeringsfunktion i listen vælges ved berøring af sensortasten *>* eller *<*:

Programmeringsfunktioner	
<i>P13</i>	Tastelyd
<i>P14</i>	Pinkode
<i>P22</i>	Energispare-mode betjeningspanel
<i>P24</i>	Memory
<i>P26</i>	Ekstra forvasketid Bomuld
<i>P27</i>	Iblødsætningstid
<i>P28</i>	Skånevask
<i>P29</i>	Temperatursænkning
<i>P30</i>	Vand Plus
<i>P31</i>	Niveau Vand Plus
<i>P32</i>	Maks. vandstand i skyl
<i>P33</i>	Afkøling af vaskevand
<i>P34</i>	Antikrøl
<i>P52</i>	Lysstyrke dæmpede sensortaster

5 Bekræft den valgte programmeringsfunktion med sensortasten *Start/Stop*.

Programmeringsfunktioner

Programmeringsfunktion tilpasses og gemmes

En programmeringsfunktion kan enten til-/frakobles, eller der kan vælges mellem forskellige indstillinger.

- 6 Programmeringsfunktionen til-/frakobles, eller en indstilling vælges ved berøring af sensortast > eller <.

Programmeringsfunktion	Mulige valg					
	-00	-01	-02	-03	-04	-05 - -07
P13	X	O				
P14	O	X				
P22	X	O				
P24	O	X				
P26	O	X	X	X		
P27		O	X	X	X	
P28	O	X				
P29	O	X				
P30		O	X	X		
P31		O	X	X	X	
P32	O	X				
P33	O	X				
P34	X	O				
P62		X	X	O	X	X

X = Kan vælges

O = Standardindstilling

- 7 Bekræft valget med sensortasten *Start/Stop*.

Nu lyser nummeret på programmeringsfunktionen igen, fx P13.

Programmeringsniveau forlades

- 8 Drej programvælgeren hen på .

Programmeringen er gemt. Den kan til enhver tid ændres.

P13 Tastelyd

Berøring af sensortasterne bekræftes med et akustisk signal.

Valgmuligheder

-00 = Tastelyden er frakoblet

-01 = Tastelyden er tilkoblet
(standardindstilling)

P14 Pinkode

Pinkoden beskytter vaskemaskinen mod brug fra uvedkommende.

Når Pinkode er aktiveret, skal der indtastes en pinkode, når vaskemaskinen tændes. Først da kan vaskemaskinen anvendes.

Valgmuligheder

-00 = Pinkode er frakoblet (**standardindstilling**)

-01 = Pinkode er tilkoblet

Vaskemaskinen betjenes med pinkode

Koden er **125** og kan ikke ændres.

■ Tænd vaskemaskinen.

I tidsdisplayet står __ __, og sensortasterne > og < lyser.

■ Berør sensortasten >.

I tidsdisplayet står / __.

■ Bekræft tallet med sensortasten *Start/Stop*.

Det første tal blev gemt, og det næste tal kan nu indkodes med sensortasterne > og <.

■ Indkod også det andet og tredje tal, og bekræft tallene med sensortasten *Start/Stop*.

Vaskemaskinen er låst op, og der kan nu vælges og startes et vaskeprogram.

P22 Energispare-mode betjeningspanel

For at spare energi slukker tidsdisplayet og sensortasterne efter 10 min, og kun sensortasten *Start/Stop* lyser pulserende.

Valgmuligheder

-00 = Frakoblet

Tidsdisplayet og sensortasterne slukker ikke, når vaskemaskinen er tændt

-01 = Tilkoblet (**Standardindstilling**)

Efter 10 min. slukkes tidsdisplayet og sensortasterne, hvis programmet er startet.

Undtagelser: Når startforvalgstiden er udløbet, ved programslut og ved afslutning af antitrølfasen tilkobles tidsdisplayet og sensortasterne i hhv. 10 min.

Programmeringsfunktioner

P24 Memory

Vaskemaskinen gemmer de senest valgte indstillinger for et vaskeprogram (temperatur, centrifugeringshastighed og nogle tilvalg) efter programstart.

Ved nyt valg af vaskeprogram viser vaskemaskinen de gemte indstillinger.

Valgmuligheder

- 00 = Memory er frakoblet
(standardindstilling)
- 01 = Memory er tilkoblet

P26 Ekstra forvasketid Bomuld

Hvis man har specielle krav til forvasken, kan forvasketiden forlænges.

Valgmuligheder

- 00 = **Ingen** tidsforlængelse af forvasketiden **(standardindstilling)**
- 01 = **+ 6 min.** tidsforlængelse af forvasketiden
- 02 = **+ 9 min.** tidsforlængelse af forvasketiden
- 03 = **+ 12 min.** tidsforlængelse af forvasketiden

P27 Iblødsætningstid

Iblødsætningstiden kan indstilles til mellem 30 minutter og 2 timer.

Varigheden kan indstilles i trin a 30 minutter. Ved valg af tilvalg *Iblødsætning* gennemføres den valgte tid.

Valgmuligheder

- 01 = **30 min.** iblødsætningstid
(standardindstilling)
- 02 = **1 t.** iblødsætningstid
- 03 = **1 t. 30 min.** iblødsætningstid
- 04 = **2 t.** iblødsætningstid

P28 Skånevask

Til skånevask af let snavset tøj. Tromlebevægelserne reduceres.

Skånevask kan aktiveres i programmerne *Bomuld* og *Strygelet*.

Valgmuligheder

- 00 = Skånevask er frakoblet
(standardindstilling)
- 01 = Skånevask er tilkoblet

P29 Temperatursænkning

På højtbeliggende steder har vand et lavere kogepunkt. Miele anbefaler, at man ved højdebeliagenhed over 2000 m tilkobler Temperatursænkning for at undgå "Kogning af vand". Den maksimale temperatur sænkes til 80 °C, og så selvom der vælges en højere temperatur.

Valgmuligheder

- 00 = Temperatursænkning er frakoblet (**standardindstilling**)
- 01 = Temperatursænkning er tilkoblet

P30 Vand Plus

Den anvendte vandmængde kan fastlægges med tilvalget *Vand Plus*.

Valgmuligheder

- 01 = Vandstanden øges (mere vand) under vask og skyl (**standardindstilling**)
- 02 = Der gennemføres et ekstra skyl
- 03 = Øget vandstand under vask og skyl, og der foretages et ekstra skyl.

P31 Niveau Vand Plus

Vandstands niveauet kan øges ved aktivering af tilvalget *Vand Plus* i tre trin.

Valgmuligheder

- 01 = Ingen yderligere vandstandsstigning (**standardindstilling**)
- 02 = Øget vandstand i vask og skyl med 1 trin
- 03 = Øget vandstand i vask og skyl med 2 trin
- 04 = Øget vandstand i vask og skyl med 3 trin

P32 Maks. vandstand skyl

Vandstanden i skyl kan altid indstilles på den maksimale værdi.

Denne funktion er vigtig for allergikere for at opnå et godt skylleresultat. Vandforbruget øges.

Valgmuligheder

- 00 = Maks. vandstand skyl er frakoblet (**standardindstilling**)
- 01 = Maks. vandstand skyl er tilkoblet

Programmeringsfunktioner

P33 Afkøling af vaskevand

I slutningen af klarvasken løber der ekstra vand ind i tromlen, som afkøler vaskevandet.

Temperatursænkningen sker i programmet Bomuld ved et temperaturvalg på 70 °C og derover.

Afkøling af vaskevand bør aktiveres:

- når afløbsslangen hænges over kanten på en vask, for at undgå risiko for forbrænding.
- på opstillingssteder, hvor afløbsrørene ikke svarer til DIN 1986.

Valgmuligheder

- 00 = Afkøling af vaskevand er frakoblet (**standardindstilling**)
- 01 = Afkøling af vaskevand er tilkoblet

P34 Antikrøl

Antikrøl-funktionen får tøjet til at krølle mindre efter programslut.

Tromlen bevæger sig i op til 30 minutter efter programslut. Vaskemaskinens dør kan åbnes når som helst.

Valgmuligheder

- 00 = Antikrøl-funktionen er frakoblet
- 01 = Antikrøl-funktionen er tilkoblet (**standardindstilling**)

P62 Lysstyrke dæmpede sensortaster

Lysstyrken i de dæmpede sensortaster på betjeningspanelet har 7 indstillingstrin.

Lysstyrken indstilles straks efter valg af et trin.

Valgmuligheder

- 01 = mørkeste trin
- ↓
- 07 = lyseste trin
- 03 = (**standardindstilling**)

Til denne vaskemaskine kan der købes vaske-, pleje-, tilsætnings- og maskinplejemidler. Alle produkterne er afstemt efter Miele's vaskemaskiner.

Disse og mange andre interessante produkter kan bestilles via vores hjemmeside. Produkterne kan også købes hos Miele forhandlere eller ved telefonisk henvendelse til vores kundecenter (tlf.nr. findes på omslaget).

Vaskemiddel

UltraWhite

- Universalvaskemiddel i pulverform
- Til hvidt og lyst tøj samt meget snavset bomuld
- Effektiv fjernelse af pletter allerede ved lave temperaturer

UltraColor

- Flydende vaskemiddel til kulørt tøj
- Til kulørte og sorte tekstiler
- Beskytter klare farver mod blegning
- Effektiv fjernelse af pletter allerede ved lave temperaturer

Vaskemiddel til sarte/fine tekstiler

- Flydende vaskemiddel til sarte/fine tekstiler
- Særligt velegnet til tekstiler af uld og silke
- Vasker rent allerede fra 20 °C og beskytter form og farve på sarte/fine tekstiler

Specialvaskemidler

Specialvaskemidler fås som kapsler  til bekvem dosering enkeltvis eller i en praktisk doseringsflaske.

Outdoor

- Flydende vaskemiddel til outdoor- og funktionsbeklædning
- Skånsomt mod tøjets farver
- Skånsomt og plejende til membraner, da det indeholder uldfedt

Sport

- Flydende vaskemiddel til sportstøj og fleece
- Neutraliserer ubehagelige lugte
- Bevarer tekstilernes form

Dun

- Flydende vaskemiddel til puder, soveposer og dunbeklædning
- Bevarer elasticiteten i dun og fjer
- Bevarer dunbeklædningens åndbarhed
- Forhindrer, at dunene klumper sammen

Ekstra tilbehør

WoolCare

- Flydende vaskemiddel til uld og sar-te/fine tekstiler
- Med en speciel plejesammensætning af hvedeprotein
- Forhindrer sammenfiltring
- Skåner farverne
- Fås kun som kapsel 

SilkCare

- Flydende vaskemiddel til silke
- Indeholder en speciel plejesammensætning af silkeprotein
- Skåner farverne
- Fås kun som kapsel 

Tekstilplejemiddel

Tekstilplejemiddel fås som kapsel  til bekvem dosering enkeltvis eller i en praktisk doseringsflaske.

Imprægneringsmiddel

- Til imprægnering af tekstiler af mikro-fibre som fx regntøj
- Bevarer tekstilernes åndbarhed

Skyllemiddel

- Frisk, naturlig duft
- Gør tøjet blødt

Tilsætningsmiddel

Booster

- Til fjernelse af pletter
- Til kulørt og hvidt tøj
- Fås som kapsel  til bekvem dosering enkeltvis

Maskinpleje

Rengøringsmiddel (IntenseClean)

- Effektiv grundrengøring af vaskema-skinen
- Fjerner fedt, bakterier og lugte herfra
- Anvendes 1-3 gange om året

Afkalkningsmiddel

- Fjerner kraftige kalkaflejringer
- Mild og skånsom ved hjælp af naturlig citronsyre



Miele A/S
Erhvervsvej 2
2600 Glostrup
www.miele.dk

<u>Afdeling:</u>	<u>Telefon:</u>	<u>E-mail:</u>
- Kundecenter	43 27 13 10	info@miele.dk
- Reception	43 27 11 00	info@miele.dk

Miele & Cie. KG
Carl-Miele-Straße 29
33332 Gütersloh
Tyskland

WDB 037 Active Living

da-DK

M.-Nr. 10 835 880 / 03